

# SYLVANIA



# 2024

## Catálogo General

*Iluminación interior y exterior LED  
Generación solar Fotovoltaica*



[sylvania-panama.com](http://sylvania-panama.com)

*Iluminamos Vidas*





---

Más de

# 100 años

## iluminando el mundo

Cada día Sylvania brinda soluciones de iluminación en todo el mundo, convirtiendo la luz en su principal razón para desarrollar nuevas tecnologías, métodos de aprovechamiento y formas más novedosas para manejar y administrar la iluminación.

En cada proyecto nuestras redes de distribución e integradores, junto a nuestro equipo técnico y comercial, evaluamos todas las necesidades del entorno, estableciendo la mezcla perfecta de luz y diseño, generando diversos espacios estéticos y agradables.

En todo el mundo la gente confía en las soluciones desarrolladas bajo la tecnología Sylvania, por su alta eficiencia energética y profesionalismo manejado en cada una de sus unidades de negocio. Nuestra principal razón para desarrollar nuevas tecnologías.

**SYLVANIA**  
Group



**SYLVANIA**

**in** Sylvania Panamá

Escanea los códigos y

# DESCUBRE NUEVOS CONTENIDOS

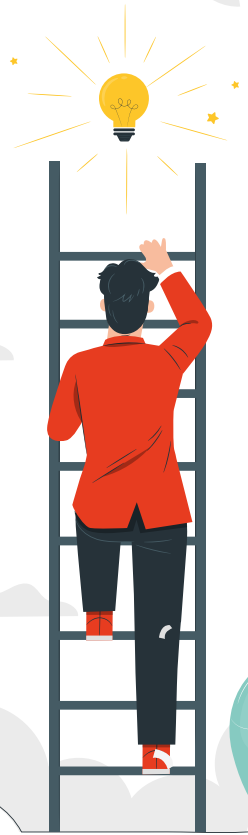





## **LED Minicontinuum**

UniRosario / Bogotá - Colombia

# Proyectos que brillan

A través de nuestro equipo comercial, una red de distribuidores e integradores, estamos en capacidad de manejar cada proyecto de iluminación como una solución integral, aplicando la normativa vigente. Nuestros departamentos comercial y de diseño realizan propuestas técnicas y económicas con el objetivo de generar ahorros de energía y reducir los costos de operación.

### **Retrofit**

El trabajo que realizamos en Sylvania respecto a los proyectos de actualización de tecnología, se define como el proceso mediante el cual se optimiza una instalación de iluminación, cambiando por fuentes de luz más eficientes y modernas, reduciendo por ende el consumo eléctrico.



### **¿Cómo trabajamos las reconversiones en los proyectos de nuestros clientes?**

- Evaluamos la situación actual.
- Hacemos una propuesta luminotécnica de mejora o mantenimiento.
- Realizamos una propuesta económica buscando el mejor retorno de inversión.





## **LED Proyector Sylflood HW**

*Canchas Deportivas /  
Barrancabermeja - Colombia*

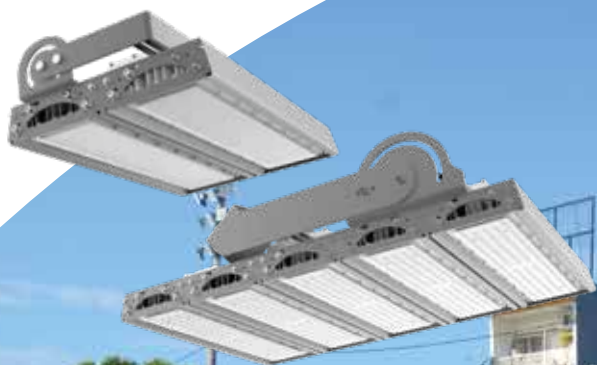

# Indice

## Categorías por producto

01.



**SYLVANIA**  
Solar+

02.



**SYLVANIA**  
Solar+

03.



04.



05.



### 01. PÁG- 11

#### Componentes para **GENERACIÓN SOLAR**

- > Componentes para generación solar
- Inversor Solar On Grid y Off Grid, panel solar fotovoltaico, batería solar litio y gel.
- > Kits generación solar
- Kit generación fotovoltaica On Grid, Off Grid y Off Grid mini.

### 02. PÁG- 25

#### Soluciones de Iluminación para **ALUMBRADO PÚBLICO Y EXTERIORES SOLAR**

- > **Batería Litio**
- Kit Solar Street Syl-Street Litio, Kit Solar ZD229 Litio y Kit Solar Sylflood litio.
- > **Batería Gel**
- Kit Solar Syl-Street Gel, Kit Solar ZD229 Gel, Kit Solar Sylflood Gel, Kit Solar Syl-Secure Gel.
- > **Integrados (All in one -AIO)**
- LED Solar Integrada S40 / S50 / S60 Pro y S40, Kit Solar Integrado S30 / S50 / S60, LED Light Solar.
- > **Reflectores Solares**
- LED Jeta Solar con sensor.

### 03. PÁG- 39

#### Soluciones de Iluminación Profesional para **ALUMBRADO PÚBLICO**

- > Aluminado público
- LED Kale, LED Street Light ZD229, Spring G2, Eclipse y Epsilon.

### 04. PÁG- 51

#### Soluciones de Iluminación Profesional para **EXTERIORES**

- > **Proyectores**
- LED Proyector Sylveo Pro RD, Sylveo Pro, Sylveo, Sylflood High Wattage y Sylflood.
- > **Reflectores**
- LED Reflector Jeta Pro, LED Reflector Jeta High Power y Jeta.
- > **Wallpack**
- LED Wallpack.
- > **Decorativas exteriores**
- LED Deco Bolardo, LED Deco Step, LED Tortuga y LED Deco Piso.

### 05. PÁG- 67

#### Soluciones de Iluminación Profesional para **GRANDES ALTURAS**

- > Bodegas e industria
- LED High Bay GC350 3CCT, GC015 , GC109 y HBL3.
- > **Canopy**
- LED High Bay Canopy de sobreponer e incrustar.
- > **Triproof**
- LED Triproof lite anti polvo.
- > **Herméticas Anti polvo**
- LED Hermética High flux Anti polvo, LED Hermética Módulo Anti polvo, 2x25 Anti polvo, 1x18W - 2x18W Anti polvo y Eco proof Anti polvo.



06.

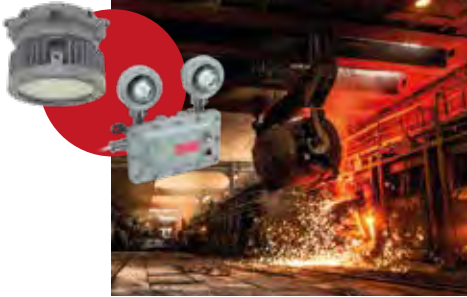

07.



08.



09.



10.



## 06. PÁG- 81

Soluciones de Iluminación Profesional para

### ÁREAS CLASIFICADAS

- > **SylSecure**  
LED Lineal SylSecure, LED High Bay SylSecure y LED Flood Light SylSecure.
- > **Explosion Proof**  
LED Explosion Proof Light BC5401.
- > **Emergencia**  
LED Emergencia R1 SylSecure y LED Lineal SylSecure Emergencia.
- > **Beacon**  
LED Beacon Sylsecure.

## 07. PÁG- 93

Soluciones de Iluminación Profesional de

### EMERGENCIA

- > **Spots de Emergencia**  
LED Emergencia R1, R2, R3 Design, Aplique.
- > **Avisos**  
LED Emergencia Aviso Salida, LED Emergencia Aviso 4S.
- > **Portable**  
LED Emergencia 3.2W 48 PCS.
- > **Bala**  
LED Emergencia Bala.
- > **Hermética**  
LED Emergencia Anti polvo Hermética.
- > **Sylsecure**  
LED Emergencia R1 Sylsecure y LED Lineal Sylsecure Emergencia.

## 08. PÁG- 107

Sistemas de Iluminación

### COMERCIALES Y RESIDENCIAL

- > **Lineales**  
LED Lineal Mini Continuum, Batten Elite, LED Lineal Eco.
- > **Paneles**  
LED Panel Incrustar Slim, Backlit SQ, LED Panel Incrustar Slim RC, Backlit RC y LED Panel Redondo.
- > **Panel de sobreponer**  
LED Panel SP RD.
- > **Balas**  
LED Bala Júpiter, LED Syl Lighter CCT y Spot.
- > **Recargable**  
Luminaria portatil LED recargable
- > **Sensores**  
Sensores de sobreponer.

## 09. PÁG- 123

Iluminación decorativa LED

### ART LIGHT

- > **Art Light**  
LED Brio, LED Deco Step, LED Sirius, LED Antar RD y SQ, LED Azzart RD y SQ, LED Astro RD, SQ y RC, LED Moon y LED Artik.

## 10. PÁG- 137

### LÁMPARAS

- > **ToLEDo**  
LED ToLEDo High Wattage, LED ToLEDo, Dimerizable, Sensor, Globo y Slim.
- > **Vintage**  
LED ToLEDo Vintage Filament.
- > **Pendant**  
LED Sylpendant Vintage.
- > **Hi Spot**  
LED Hi Spot Refled NO DIM, Refled DIM, Refled DIM Switch.
- > **Cinta**  
LED Cinta.
- > **Tubos**  
LED Tube Vidrio, PC y T5.

**SYLVANIA**  
Solar+

**La energía  
del sol  
a tu alcance**

*Paneles Solares Fotovoltaicos*

*Bodegas Sylvania Colombia  
Bogotá - Colombia*



## Componentes para generación solar



Inversor Solar  
On Grid | PÁG 14



Inversor Solar  
Off Grid | PÁG 15

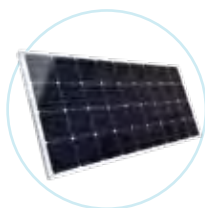

Panel Solar  
fotovoltaico | PÁG 16



Batería Solar  
Litio | PÁG 17



Batería Solar  
Gel | PÁG 18

## Kits Generación Solar



kit generación  
fotovoltaica  
On-grid | PÁG 19



kit generación  
fotovoltaica  
Off-grid | PÁG 20



kit generación  
fotovoltaica  
Off-grid mini | PÁG 21

# 01. Componentes para GENERACIÓN SOLAR

# SYLVANIA

## Solar+

# ENERGÍA SOSTENIBLE

Reducir el consumo de energía y la huella de generación de carbono de las actividades humanas es una necesidad en la era actual de cambio climático. Los costos de energía incrementan continuamente, así como la necesidad de suministro de energía confiable en aplicaciones tan diversas como la industria, el almacenaje, el comercio y las viviendas.

## Sistema Conectado de la red **On-Grid**

### Funcionamiento

En las soluciones de generación solar on-grid la energía capturada por los paneles solares, provenientes de la radiación solar capturada, es transferida a través del inversor a la red en tensión AC. Los paneles solares suministran energía eléctrica en



corriente directa (DC) con una potencia proporcional a la Irradiancia solar. Esta producción de energía tiene un comportamiento típico con su potencia máxima en horas del medio día. La cantidad de energía generada depende de las condiciones climáticas del lugar.

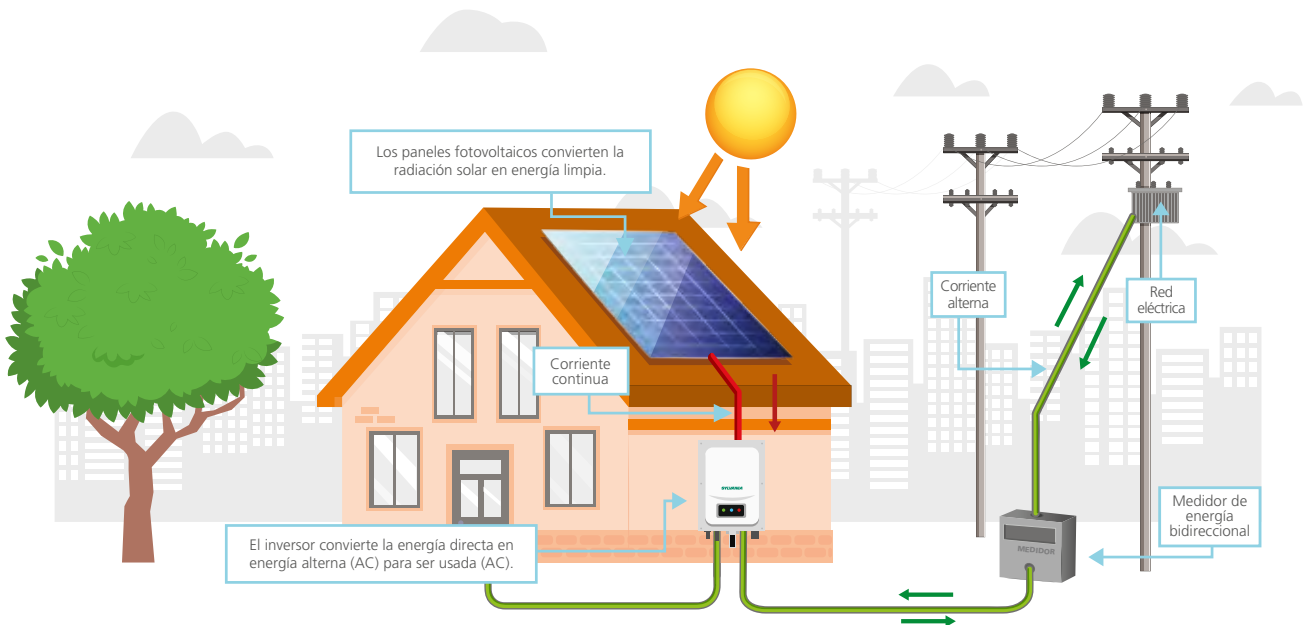



**AMORTIZACIÓN Y AHORRO**  
OPTIMIZA LOS COSTOS Y EL CONSUMO DE ENERGÍA



**ENERGÍA ALTERNATIVA**



**PROCESO DE DIMENSIONAMIENTO E INSTALACIÓN**



**ADAPTABILIDAD**  
SISTEMAS DISEÑADOS PARA TODO TIPO DE PROYECTOS DE GENERACIÓN: PEQUEÑA, MEDIANA Y GRAN ESCALA

## Sistema Autónomo desconectado de la red **Off-Grid**

### Funcionamiento

En las soluciones de generación solar autónomas, desconectadas (off-grid) los paneles fotovoltaicos convierten la radiación solar en energía limpia, se distribuye entre el inversor generando energía en forma de corriente alterna (AC), alimentando el banco de baterías del sistema Off-grid.

No se cuenta con conexión a la red eléctrica, por lo que toda la energía demandada por las cargas proviene de la energía generada y almacenada. La energía proveniente del inversor alimenta los dispositivos dependientes del sistema y la otra parte es almacenada.

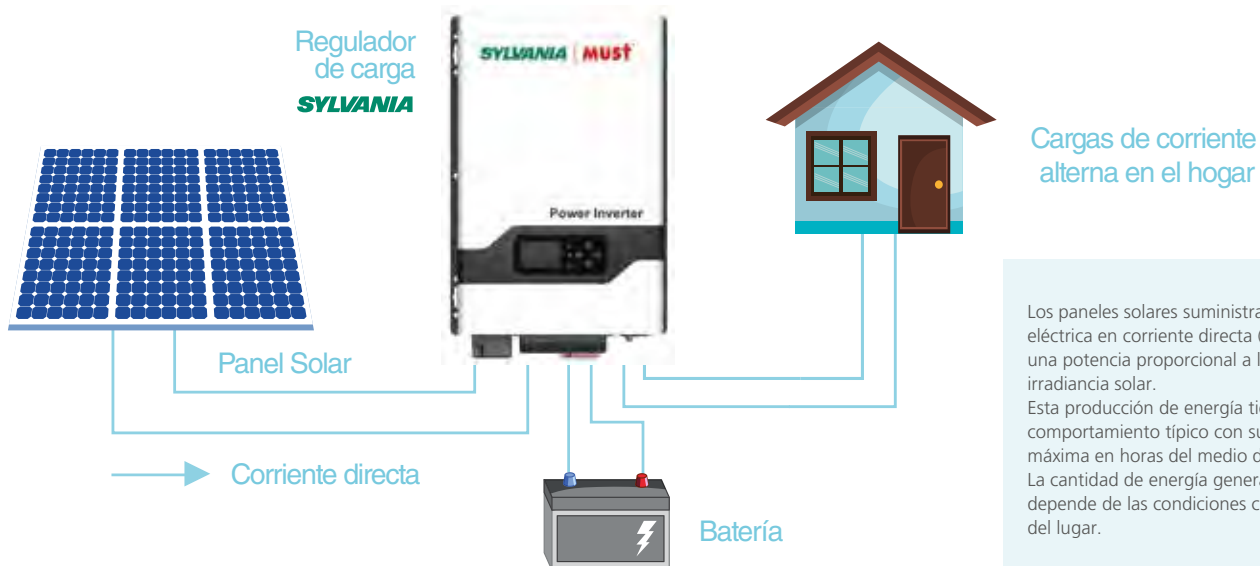

Los paneles solares suministran energía eléctrica en corriente directa (DC) con una potencia proporcional a la irradiación solar. Esta producción de energía tiene un comportamiento típico con su potencia máxima en horas del medio día. La cantidad de energía generada depende de las condiciones climáticas del lugar.

# Inversor solar On Grid

5 Años  
GARANTÍA

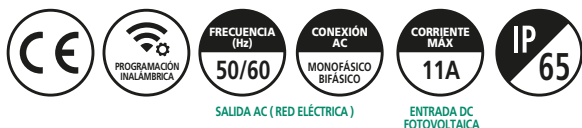

## DESCRIPCIÓN

La serie de inversores fotovoltaicos On Grid de Sylvania con conexión a la red, convierten la corriente continua (CC) de los paneles solares en corriente alterna (CA) y la inyecta a la red.

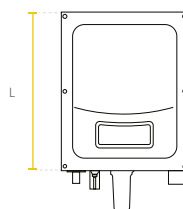

W	L(mm)	W(mm)	H(mm)
3.000	368	262	155
6.000	412	355	201

## CARACTERÍSTICAS

- Inversor solar de alta frecuencia.
- Múltiples comunicaciones: USB, WIFI.
- Monitoreo de inversores a través de una aplicación en los teléfonos móviles y PC.
- Diseño silencioso sin ventilador.
- Índice de protección IP65.
- Potencia nominal disponible 3KW, 6KW.
- Switch DC integrado .
- Protección contra sobrecarga y cortocircuito.
- Controlador multi MPPT.
- Protección anti-isla

## ASPECTOS TÉCNICOS

Código	Salida Ac ( Red eléctrica )			Entrada DC fotovoltaica		
	Potencia nominal	Tensión de salida	Corriente de salida	Potencia máx. PV	Tensión DC FV	MPPT
<b>P27143</b>	3K	220/230/240Vac	13A	3.450W	100~550VDC	1
<b>P27678</b>	6K	220/230/240Vac	26.1A	7.000W	100~550VDC	2

La información contenida corresponde a valores nominales registrados bajo condiciones controladas de tensión y temperatura. Imagen de referencia, Sylvania se reserva el derecho de modificar y/o cambiar este producto o sus especificaciones técnicas sin notificación previa por evolución de la tecnología LED.

# Inversor solar Off Grid

5 Años  
GARANTÍA

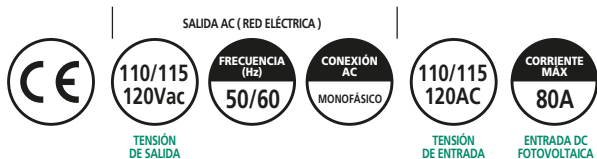

15



## DESCRIPCIÓN

La serie de inversores off grid de Sylvania es la mejor opción para proyectos de generación solar, gracias a su versatilidad combinando las funciones del inversor y el controlador solar MPPT.

Esta innovadora tecnología permite transformar la corriente de los paneles solares y las baterías a la tensión de operación de los artefactos eléctricos.

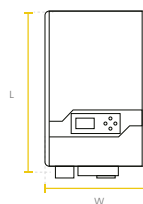

Código	L(mm)	W(mm)	H(mm)
P27141	423	247	197
P27142			

## ASPECTOS TÉCNICOS

### CARACTERÍSTICAS

- Diseñado para aplicaciones de generación solar autónoma (permite conexión a la red).
- Salida de onda sinusoidal pura.
- Monitoreo de inversores a través de una aplicación de PC.
- Interfaz de usuario amigable.
- 3 pasos de carga.
- Protección contra sobrecarga y cortocircuito.
- Establece el voltaje de carga / corriente de carga.
- Modo ahorro de energía.
- Brinda prioridad de utilidad / Prioridad de batería.
- El voltaje del inversor puede ser ajustado en rangos de 110V/ 115V/120V.
- La frecuencia del inversor puede ser ajustada a 50/60Hz.
- Cargador solar MPPT 80A incluido.
- Potencia nominal disponible 2KW, 3KW.
- Display LCD/LED.
- Permite conectar un motor de 1,5HP.

Código	Potencia nominal	Entrada DC fotovoltaica		Cargador DC (batería)	
		Potencia máx. PV	Tensión DC FV	Máx. corriente de carga	Protección sobre carga
P27141	2K	2500W @24VDC	30 ~ 130VDC 24V	30A @24V	31.4 VDC @24V
P27142	3K	2500W @24VDC	30 ~ 130VDC 24V	40A @24V	31.4 VDC @24V

La información contenida corresponde a valores nominales registrados bajo condiciones controladas de tensión y temperatura. Imagen de referencia, Sylvania se reserva el derecho de modificar y/o cambiar este producto o sus especificaciones técnicas sin notificación previa por evolución de la tecnología LED.

# Panel solar fotovoltaico

12 Años  
GARANTÍA



61215, 61701  
y 61730.



85% DE POTENCIA



## DESCRIPCIÓN MONOCRISTALINO - PERC

Los paneles solares fotovoltaicos de Sylvania captan toda la energía proporcionada por la luz del sol o radiación solar para convertirla en electricidad limpia.

Su diseño constructivo lo hace altamente eficiente para sus proyectos de generación solar en hogares, industrias y granjas solares.

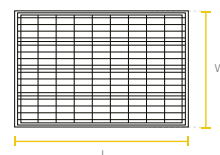
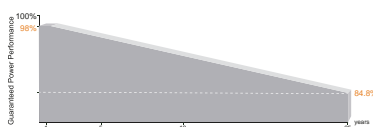

Watt	L(mm)	W(mm)	H(mm)
450W	1909	1134	35
540W	2256	1133	35
665W	2384	1303	35

## CARACTERÍSTICAS

Garantía:

- 12 años por fabricación y 25 años en línea de potencia.
- Certificado para soportar condiciones ambientales severas:
- Superficie anti-reflectiva y anti ensuciamiento para minimizar las perdidas de potencia por polvo y mugre.
- Resistencia a la brisa salada severa, amoniac y arena de los ambientes costeros, agrícolas y desérticos.
- Excelente resistencia mecánica a la carga.
- Alta eficacia del panel en condiciones climáticas adversas como arena, niebla y llluvias.

## ASPECTOS TÉCNICOS

Código	Potencia máx. panel	Tensión máx. de salida	Corriente máxima	Corriente de corto circuito	Corriente fusible
P26376	450W	34.70V	12.97A	13.85A	Máx 25A
P26377	540W	41.65V	12.97A	13.85A	Máx 25A
P40060	665W	38.0V	17.50A	18.62A	Máx 30A

La información contenida corresponde a valores nominales registrados bajo condiciones controladas de tensión y temperatura. Imagen de referencia, Sylvania se reserva el derecho de modificar y/o cambiar este producto o sus especificaciones técnicas sin notificación previa por evolución de la tecnología LED.



# Panel solar fotovoltaico TopCON

15 Años  
GARANTÍA



## DESCRIPCIÓN MONOCRISTALINO - TOPCON

Los paneles solares fotovoltaicos de Sylvania captan toda la energía proporcionada por la luz del sol o radiación solar para convertirla en electricidad limpia.

Su diseño constructivo lo hace altamente eficiente para sus proyectos de generación solar en hogares, industrias y granjas solares.

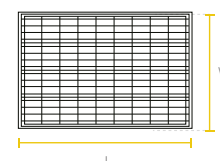
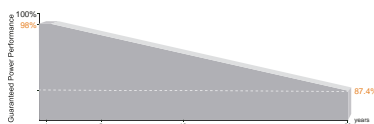

Watt	L(mm)	W(mm)	H(mm)
610W	2384	1134	30

## CARACTERÍSTICAS

Garantía:

- 15 años por fabricación y 30 años en línea de potencia. Certificado para soportar condiciones ambientales severas:
- Superficie anti-reflectiva y anti ensuciamiento para minimizar las perdidas de potencia por polvo y mugre.
- Resistencia a la brisa salada severa, amoniaco y arena de los ambientes costeros, agrícolas y desérticos.
- Excelente resistencia mecánica a la carga.
- Alta eficacia del panel en condiciones climáticas adversas como arena, niebla y lluvias.

## ASPECTOS TÉCNICOS

Código	Potencia máx. panel	Tensión máx. de salida	Corriente máxima	Corriente de corto circuito	Corriente fusible
P40143	610W	39.77V	15.34A	16.05A	Máx 25A



La información contenida corresponde a valores nominales registrados bajo condiciones controladas de tensión y temperatura. Imagen de referencia, Sylvania se reserva el derecho de modificar y/o cambiar este producto o sus especificaciones técnicas sin notificación previa por evolución de la tecnología LED.

# Batería solar litio

5 Años  
GARANTÍA

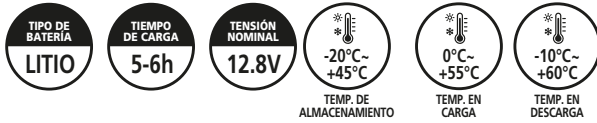

## DESCRIPCIÓN

- Baterías solares Litio SylTech de alta calidad, optimizan el almacenamiento y uso eficiente de la energía generada por los paneles solares.
- Las baterías pueden ser instaladas en cualquier posición sin riesgo de fugas.
- Batería libre de ácido.
- Cuenta con sistema BMS que protege la batería de cortos circuitos, sobrecargas y descargas profundas.
- El peso y tamaño de la batería de litio es un 50% menor a los de la batería de gel.
- Vida útil 3 a 4 veces mayor en comparación a las baterías de plomo ácido.
- Tasa baja de auto-descarga.
- Suministro constante de energía, en momentos de poca radiación solar o las noches.

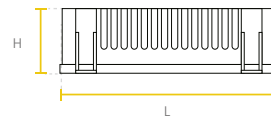

AH	L(mm)	W(mm)	H(mm)
35	315	168	83
50	372	203	79
75	372	203	110

## ASPECTOS TÉCNICOS

### CARACTERÍSTICAS

- Dispositivo diseñado para el almacenamiento de energía.
- Diseño de ciclo profundo compatible con aplicaciones de generación de energía solar.
- Fácil instalación en serie o paralelo.
- Libres de mantenimiento.
- Más de 3.000 ciclos de vida útil (75%DoD).
- Índice de protección IP65 para uso en intemperie.

Código	Capacidad	Energía almacenada	Peso
<b>P25450</b>	35AH	448Wh	4.4Kg
<b>P25451</b>	50AH	640Wh	5.8Kg
<b>P29946</b>	75AH	960Wh	8.4Kg

La información contenida corresponde a valores nominales registrados bajo condiciones controladas de tensión y temperatura. Imagen de referencia, Sylvania se reserva el derecho de modificar y/o cambiar este producto o sus especificaciones técnicas sin notificación previa por evolución de la tecnología LED.

# Batería solar gel

**2** Años  
GARANTÍA

19

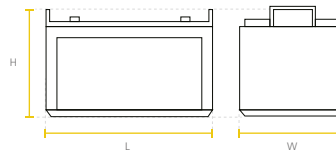
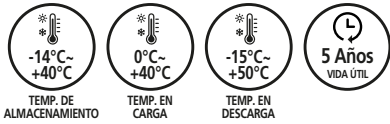

AH	L(mm)	W(mm)	H(mm)
100	407	173	208
150	485	170	240
200	522	240	219
250	522	268	218

## ASPECTOS TÉCNICOS

Código	Capacidad	Tipo de batería	Energía almacenada	Peso
<b>P37577</b>	100AH	Plomo ácido gel	1.200Wh	28Kg
<b>P37578</b>	150AH	Plomo ácido gel	1.800Wh	41.2Kg
<b>P25446</b>	200AH	Plomo ácido gel	2.400Wh	57Kg
<b>P23235</b>	250AH	Plomo ácido gel	3.000Wh	65.6Kg

## CARACTERÍSTICAS

- Dispositivo diseñado para almacenar la energía de forma confiable y económica.
- Diseño de ciclo profundo compatible con aplicaciones de generación de energía solar.
- Fácil instalación en serie o paralelo.
- Ciclos de carga:
  - 1500 para baterías de 100 y 150Ah (@ DOD 30%).
  - 1800 para baterías de 200 y 250 Ah (@ DOD 30%).
- Libres de mantenimiento.
- Construcción sellada, libre de mantenimiento con electrodos de plomo y ácido en gel.

La información contenida corresponde a valores nominales registrados bajo condiciones controladas de tensión y temperatura. Imagen de referencia, Sylvania se reserva el derecho de modificar y/o cambiar este producto o sus especificaciones técnicas sin notificación previa por evolución de la tecnología LED.

# Kit Generación Fotovoltaica ON-GRID



## DESCRIPCIÓN

Sistema integral de generación de energía eléctrica, mediante el cual aprovecha la energía del sol para proporcionar un suministro constante de energía de alta calidad e inyección a la red de los excedentes. Con un inversor profesional de alta eficiencia para el aprovechamiento máximo de la energía.

## ASPECTOS TÉCNICOS

Código	Potencia inversor	Potencia arreglo solar	Capacidad de batería	Generación máxima	Potencia máxima FV
<b>P38346</b>	3KVA	4x450	NA	216KWh/mes	1.8kWp
<b>P38347</b>	3KVA	6x450	NA	324KWh/mes	2.7kWp

## CARACTERÍSTICAS

- Kit de generación solar ON GRID Sylvania conformado por panel solar monocristalino, soporte para panel, 10mts de cable solar para conexión en los diferentes componentes y protecciones de corriente que incluye tablero preensamblado.
- Tipo de instalación: teja ondulada y plana
- Temperatura de operación del inversor 0°C - +40°C
- Eficacia en condiciones climáticas adversas como arena niebla y lluvias.
- Tolerancia positiva de salida del panel solar 0-+3%.
- Garantía:
- Inversor 5 años, panel solar 12 años.



La información contenida corresponde a valores nominales registrados bajo condiciones controladas de tensión y temperatura. Imagen de referencia, Sylvania se reserva el derecho de modificar y/o cambiar este producto o sus especificaciones técnicas sin notificación previa por evolución de la tecnología LED.

# Kit Generación Fotovoltaica OFF-GRID



INVERSOR



## DESCRIPCIÓN

Sistema integral de generación de energía eléctrica, mediante el cual aprovecha la energía del sol para proporcionar un suministro constante de energía de alta calidad. Con un inversor profesional de alta eficiencia para el aprovechamiento máximo de la energía y permite conexión a la red como apoyo.

## ASPECTOS TÉCNICOS

Código	Potencia inversor	Potencia arreglo solar	Capacidad de batería	Generación máxima	Potencia máxima FV
P38345	2KVA	4x540	2x250Ah	259kWh/mes	2,16kWp

## CARACTERÍSTICAS

- Kit de generación solar OFF GRID Sylvania conformado por panel solar monocristalino, soporte para panel, baterías, 10mts de cable solar para conexión en los diferentes componentes y protecciones de corriente que incluye tablero preensamblado.
- Tipo de instalación: teja ondulada y plana.
- Temperatura de operación del inversor -0C - +40C.
- Alta eficacia del panel en condiciones climáticas adversas como arena niebla y lluvias.
- Tolerancia positiva de salida del panel solar 0-+3%.
- El inversor cuenta con pantalla LED y módulo de configuración.



La información contenida corresponde a valores nominales registrados bajo condiciones controladas de tensión y temperatura. Imagen de referencia, Sylvania se reserva el derecho de modificar y/o cambiar este producto o sus especificaciones técnicas sin notificación previa por evolución de la tecnología LED.

# Kit Generación Fotovoltaica OFF-GRID mini



## CARACTERÍSTICAS

- Kit de generación solar OFF GRID Mini conformado por inversor de 1.000w, controlador MPPT, panel solar monocristalino, soporte para panel, baterías, 10mts de cable solar para conexión en los diferentes componentes y protecciones de corriente que incluye tablero preensamblado.
- Tipo de instalación: teja ondulada y plana.
- Temperatura de operación del inversor -0C - +40C.
- Alta eficacia del panel en condiciones climáticas adversas como arena niebla y lluvias.
- Tolerancia positiva de salida del panel solar 0-+3%.
- El controlador MPPT cuenta con pantalla LED y módulo de configuración.

## DESCRIPCIÓN

Sistema integral de generación de energía eléctrica, mediante el cual aprovecha la energía del sol para proporcionar un suministro constante de energía de alta calidad. Con un inversor profesional de alta eficiencia para el aprovechamiento máximo de la energía.

## ASPECTOS TÉCNICOS

Código	Potencia inversor	Potencia arreglo solar	Capacidad de batería	Generación máxima	Potencia máxima FV
<b>P38362</b>	1KVA	1x540	1x100Ah	64.8kWh/mes	0.54kWp
<b>P38363</b>	1KVA	2x540	2x100Ah	129.6kWh/mes	1.08kWp

La información contenida corresponde a valores nominales registrados bajo condiciones controladas de tensión y temperatura. Imagen de referencia, Sylvania se reserva el derecho de modificar y/o cambiar este producto o sus especificaciones técnicas sin notificación previa por evolución de la tecnología LED.

**SYLVANIA**  
Solar+

*Paneles Solares Fotovoltaicos*

*Bodegas Sylvania Colombia  
Bogotá - Colombia*





*Parque del Café*

***La mejor  
tecnología LED  
con la energía  
del futuro***

**SYLVANIA**  
Solar+



### Soluciones de iluminación con batería litio



Kit Solar Syl-street Litio | PÁG 24



Kit Solar ZD229 Litio | PÁG 25



Kit Solar Sylflood Litio | PÁG 26



Kit Solar Syl-street Gel | PÁG 27



Kit Solar ZD229 Gel | PÁG 28

### Soluciones de iluminación Integrados (ALL IN ONE - AIO)

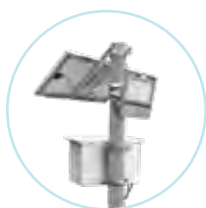

Kit Solar Sylflood Gel | PÁG 29



Kit Solar Syl-Secure Gel | PÁG 30



LED Solar Integrada S40/S50/S60 PRO | PÁG 31



LED Solar Integrado S40 | PÁG 32



Kit Solar Integrado S30 / S50 / S60 | PÁG 33

### Reflectores Solares



LED Light Solar | PÁG 34



LED Jeta Solar con sensor | PÁG 35

# 02. Soluciones de Iluminación para ALUMBRADO PÚBLICO Y EXTERIORES SOLAR

# Kit Solar Syl-Street Litio

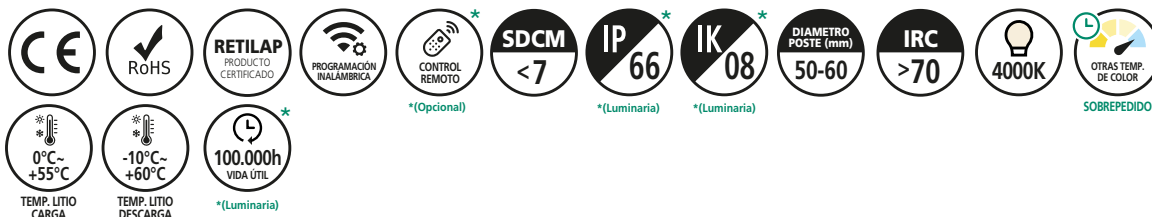

OTRAS OPCIONES DE COLOR SOBREPEDIDO



SylSmart City

## CARACTERÍSTICAS

- Luminaria de alta especificación de alumbrado público con una alimentación de corriente continua, diseño moderno y elegante, cuenta con compartimiento óptico independiente y vidrio de protección.
- Montaje para poste con brazo horizontal o tubo vertical.
- Se entrega programado: 12h - 100%.

### Garantía:

- Luminaria Syl-Street 10 años, panel solar 12 años, batería litio 5 años y controlador 3 años.
- El desempeño óptimo e ideal del sistema solar depende de las condiciones particulares de instalación, respecto a las horas de luz diurna, nubosidad, el clima, sombras provenientes de construcciones y de objetos cercanos.
- Incluye soporte de panel solar (35W punta de poste o copa, 60W y 100W soporte con abrazadera), controlador solar y baterías.

### Opcional:

- Control remoto Wifi para programación y/o revisión de los parámetros de trabajo del Kit Solar.
- Opción tele gestión 4G o LORA con posibilidad de conexión a sistema SCADA.

## DESCRIPCIÓN

El kit de iluminación solar incluye luminaria LED, panel solar, baterías de litio, controlador solar, soporte para panel y baterías. Esta innovadora tecnología ofrece una forma muy conveniente y sostenible de iluminar vías y áreas exteriores con un mínimo de inversión y mantenimiento, al no requerir punto eléctrico y estar desconectado de la red.

## ASPECTOS TÉCNICOS

Código	Potencia luminaria	Potencia panel solar	Capacidad de batería	Flujo luminoso	Eficacia máx. módulo LED
P38139	22W~35W	165W	1x50Ah	3.314 ~ 5.300	151lm/W
P38140	36W~60W	2x165W	2x35Ah	5.400 ~ 9.000	149lm/W
P38141	66W~100W	2x165W	2x50Ah	10.226 ~ 16.100	161lm/W

\* Vida útil estimada, con mantenimiento del flujo luminoso al 70% (L70) LM80 TM21.  
 \* Se recomienda montaje en postes de diámetro superior a 10 cm. Consulte con el fabricante del poste el peso máximo soportado.  
 Nota: El desempeño del Kit Solar depende de las condiciones climáticas particulares y obstrucciones en la radiación solar sobre el panel fotovoltaico.



VÍAS PÚBLICAS Y PRIVADAS



PLAZAS Y ZONAS PEATONALES



EXTERIORES GENERALES



CICLORUTAS



PUENTES



ESTACIÓN DE TREN Y METRO



ÁREAS DEPORTIVAS

La información contenida corresponde a valores nominales registrados bajo condiciones controladas de tensión y temperatura. Imagen de referencia, Sylvania se reserva el derecho de modificar y/o cambiar este producto o sus especificaciones técnicas sin notificación previa por evolución de la tecnología LED.

# Kit Solar ZD229 Litio

7 Años  
GARANTÍA

LED  
solar

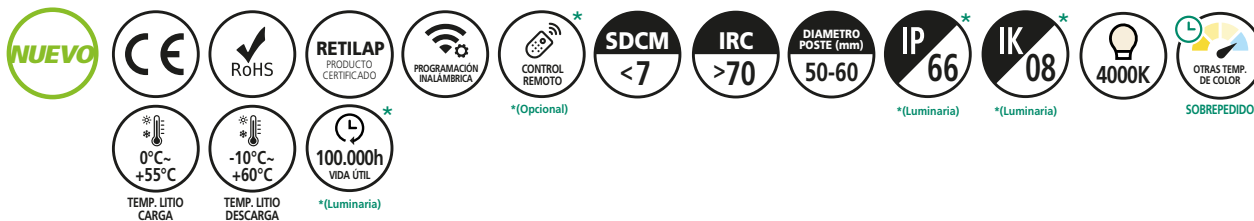

RAL 7004

OTRAS OPCIONES DE COLOR SOBREPEDIDO



SylSmart City

## CARACTERÍSTICAS

- Luminaria de alta especificación de alumbrado público con una alimentación de corriente continua, diseño moderno y elegante, que cuenta con compartimiento óptico independiente y vidrio de protección.
- Montaje para poste con brazo horizontal o tubo vertical.
- El controlador solar está programado con perfil de atenuación automática para maximizar la autonomía de la batería.
- Se entrega programado: 12h - 100%.

### Garantía:

- Luminaria ZD229 7 años, panel solar 12 años, batería litio 5 años y controlador 3 años.
- El desempeño óptimo e ideal del sistema depende de las condiciones particulares de instalación, respecto a las horas de luz diurna, nubosidad, el clima, sombras provenientes de construcciones y de objetos cercanos.
- Incluye soporte de panel solar (35W punta de poste o copa, 60W y 100W soporte con abrazadera), controlador solar y baterías.

### Opcional:

- Control remoto Wifi para programación y/o revisión de los parámetros de trabajo del Kit Solar.
- Opción tele gestión 4G o LORA con posibilidad de conexión a sistema SCADA.

## DESCRIPCIÓN

El kit de iluminación solar incluye luminaria LED, panel solar, baterías de litio, controlador solar, soporte para panel y baterías. Esta innovadora tecnología ofrece una forma muy conveniente y sostenible de iluminar vías y áreas exteriores con un mínimo de inversión y mantenimiento, al no requerir punto eléctrico y estar desconectado de la red.

## ASPECTOS TÉCNICOS

Código	Potencia luminaria	Potencia panel solar	Capacidad de batería	Flujo luminoso	Eficacia máx. módulo LED
P38327	35W	165W	50Ah	5.425lm	155lm/W
P38328	60W	2x165W	2x35Ah	9.300lm	155lm/W
P38329	80W	2x165W	2x50Ah	12.640lm	158lm/W
P38330	100W	450W	2x75Ah	15.500lm	155lm/W
P38331	120W	450W	2x75Ah	18.840lm	157lm/W
P38332	150W	2x450W	4x50Ah	22.500lm	150lm/W

\* Vida útil estimada, con mantenimiento del flujo luminoso al 70% (L70) LM80 TM21.  
\* Se recomienda montaje en postes de diámetro superior a 10 cm. Consulte con el fabricante del poste el peso máximo soportado.  
Nota: El desempeño del Kit Solar depende de las condiciones climáticas particulares y obstrucciones en la radiación solar sobre el panel fotovoltaico.



La información contenida corresponde a valores nominales registrados bajo condiciones controladas de tensión y temperatura. Imagen de referencia, Sylvania se reserva el derecho de modificar y/o cambiar este producto o sus especificaciones técnicas sin notificación previa por evolución de la tecnología LED.

# Kit Solar Sylflood Litio



RAL 7042

OTRAS OPCIONES DE COLOR SOBREPEDIDO



SylSmart City

## CARACTERÍSTICAS

- Proyector LED de alta especificación para alumbrado exterior de fácil instalación con alimentación de corriente continua.
- Incluye controlador solar, panel y batería litio con soportes.
- Controlador solar programado con un perfil de atenuación automática para maximizar la autonomía de la batería.
- Se entrega programado: 5h - 100% (opcional otras programaciones).

### Garantía:

- Luminaria Sylflood 7 años, panel solar 12 años, batería litio 5 años y controlador 3 años.
- El desempeño óptimo de la batería del producto depende de las condiciones particulares de instalación respecto a horas de luz diurna, nubosidad, clima, sombras provenientes de objetos cercanos y construcciones.
- Incluye soporte de panel solar con abrazadera.

### Opcional:

- Control remoto Wifi para programación y/o revisión de los parametros de trabajo del Kit Solar.

## DESCRIPCIÓN

Kit de iluminación solar conformado por un proyector LED, panel solar, baterías de litio y controlador solar.

Esta innovadora tecnología ofrece una forma conveniente y sostenible de iluminar vías y áreas exteriores con un mínimo de inversión y mantenimiento, al no requerir punto eléctrico y estar desconectado de la red.

## ASPECTOS TÉCNICOS

Código	Potencia luminaria	Potencia panel solar	Capacidad de batería	Flujo luminoso	Eficacia máx. módulo LED
P38154	90W	2x165W	2x50Ah	12.800lm	142lm/W
P38158	120W	2x165W	2x75Ah	17.760lm	146lm/W
P38155	180W	2x165W	4x50Ah	25.740lm	147lm/W

\* Vida útil estimada, con mantenimiento del flujo luminoso al 70% (L70) LM80 TM21 @TC55°C.

"Se recomienda montaje en postes de diámetro superior a 10 cm. Consulte con el fabricante del poste el peso máximo soportado"

Nota: El desempeño del Kit Solar depende de las condiciones climáticas particulares y obstrucciones en la radiación solar sobre el panel fotovoltaico.

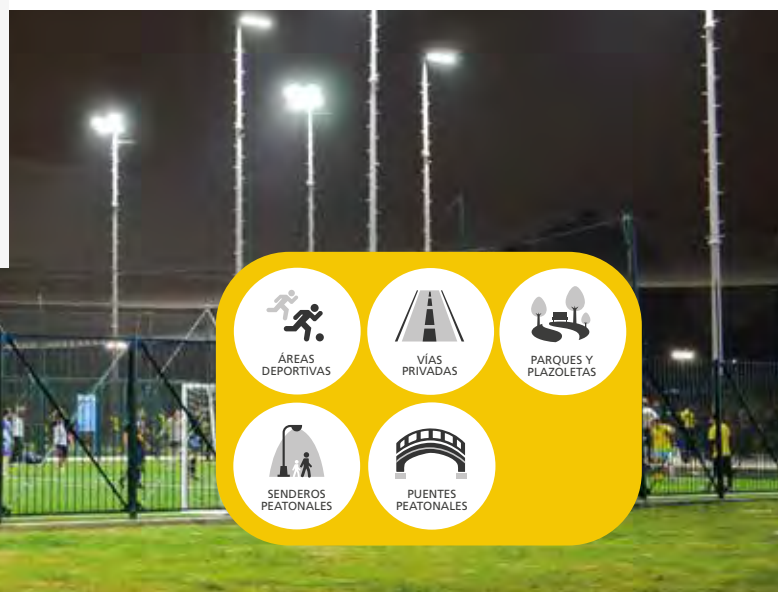

La información contenida corresponde a valores nominales registrados bajo condiciones controladas de tensión y temperatura. Imagen de referencia, Sylvania se reserva el derecho de modificar y/o cambiar este producto o sus especificaciones técnicas sin notificación previa por evolución de la tecnología LED.

# Kit Solar Syl-Street Gel

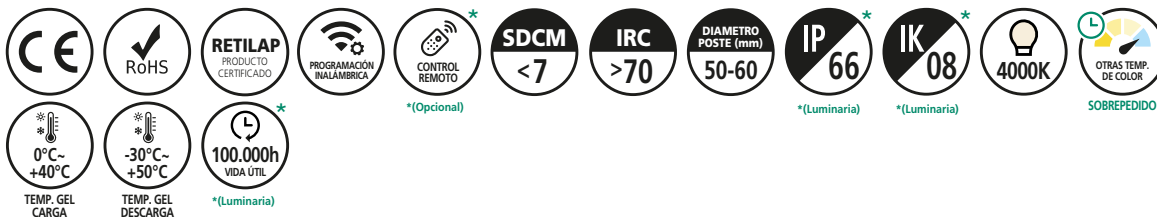

**RAL 7004**  
OTRAS OPCIONES DE COLOR SOBREPEDIDO



**SylSmart City**

## CARACTERÍSTICAS

- Luminaria de alta especificación para alumbrado público con alimentación de corriente continua, diseño aerodinámico, moderno y elegante, que cuenta con compartimiento óptico independiente y vidrio de protección.
- Luminaria de fácil instalación en brazo horizontal.
- El controlador solar está programado con perfil de atenuación automática para maximizar la autonomía de la batería.
- Se entrega programado: 12h - 100%.
- 3 metros de cable para batería y 3 metros para panel solar.
- Garantía:**
- Luminaria Syl-Street 10 años, panel solar 12 años, batería gel 2 años y controlador 3 años.
- El desempeño óptimo de la batería del producto depende de las condiciones particulares de instalación respecto a horas de luz diurna, nubosidad, el clima, sombras provenientes de construcciones y objetos cercanos y atenuación configurada.
- Incluye soporte de panel solar (35W punta de poste o copa, 60W y 100W soporte con abrazadera), gabinete con controlador solar y baterías.

### Opcional:

- Control remoto Wifi para programación y/o revisión de los parametros de trabajo del Kit Solar.

## DESCRIPCIÓN

Kit de iluminación con energía solar, incluye la luminaria, panel solar con soportes, controlador, baterías, cable solar, interruptores y gabinete de protección. Esta innovadora tecnología ofrece una forma conveniente y sostenible de iluminar vías y áreas exteriores con un mínimo de inversión y mantenimiento, al no requerir punto eléctrico y estar desconectado de la red.

## ASPECTOS TÉCNICOS

Código	Potencia luminaria	Potencia panel solar	Capacidad de batería	Flujo luminoso	Eficiencia máx. módulo LED
<b>P38254</b>	35W	165W	150Ah	5.300lm	151lm/W
<b>P38255</b>	60W	2x165W	2x100Ah	9.000lm	150lm/W
<b>P38256</b>	90W	2x165W	2x150Ah	14.490lm	161lm/W
<b>P38233</b>	120W	450W	1x250Ah	18.240lm	152lm/W
<b>P38235</b>	150W	540W	2x150Ah	23.550lm	157lm/W
<b>P38238</b>	180W	2x450W	2x200Ah	28.620lm	159lm/W

\* Vida útil estimada, con mantenimiento del flujo luminoso al 70% (L70) LM80 TM21.  
\* Se recomienda montaje en postes de diámetro superior a 10 cm. Consulte con el fabricante del poste el peso máximo soportado.  
Nota: El desempeño del Kit Solar depende de las condiciones climáticas particulares y obstrucciones en la radiación solar sobre el panel fotovoltaico.



La información contenida corresponde a valores nominales registrados bajo condiciones controladas de tensión y temperatura. Imagen de referencia, Sylvania se reserva el derecho de modificar y/o cambiar este producto o sus especificaciones técnicas sin notificación previa por evolución de la tecnología LED.

# Kit Solar ZD229 Gel

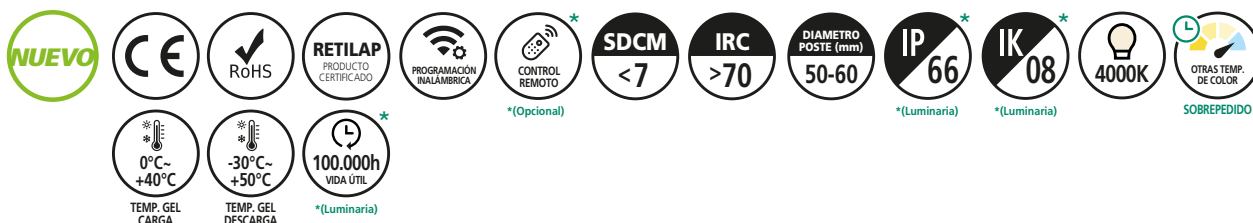

L  
RAL  
7004

OTRAS OPCIONES  
DE COLOR  
SOBREPEDIDO



SyISmart City

## CARACTERÍSTICAS

- Luminaria de alta especificación para alumbrado público con alimentación de corriente continua, diseño aerodinámico, moderno y elegante, que cuenta con compartimiento óptico independiente y vidrio de protección.
- Luminaria de fácil instalación en brazo horizontal.
- El controlador solar está programado con perfil de atenuación automática para maximizar la autonomía de la batería.
- Se entrega programado: 12h - 100%.  
(Opcional: 4h - 100% / 4h - 30% / 4h - 60%).
- 3 metros de cable para batería y 3 metros para panel solar.

### Garantía:

- Luminaria ZD229 7 años, panel solar 12 años, batería gel 2 años y controlador 3 años.
- El desempeño óptimo de la batería del producto depende de las condiciones particulares de instalación respecto a horas de luz diurna, nubosidad, el clima, sombras provenientes de construcciones y objetos cercanos y atenuación configurada.
- Incluye soporte de panel solar (35W punta de poste o copa, 60W y 100W soporte con abrazadera), gabinete con controlador solar y baterías.

### Opcional:

- Control remoto Wifi para programación y/o revisión de los parámetros de trabajo del Kit Solar.

## DESCRIPCIÓN

Kit de iluminación con energía solar, incluye la luminaria, panel solar con soportes, controlador, baterías, cable solar, interruptores y gabinete de protección.

Esta innovadora tecnología ofrece una forma conveniente y sostenible de iluminar vías y áreas exteriores con un mínimo de inversión y mantenimiento, al no requerir punto eléctrico y estar desconectado de la red.

## ASPECTOS TÉCNICOS

Código	Potencia luminaria	Potencia panel solar	Capacidad de batería	Flujo luminoso	Eficacia máx. módulo LED
P38335	35W	165W	100Ah	5.425lm	155lm/W
P38336	60W	2x165W	100Ah	9.300lm	155lm/W
P38337	80W	2x165W	150Ah	12.640lm	158lm/W
P38338	100W	450W	150Ah	15.500lm	155lm/W
P38339	120W	450W	200Ah	18.840lm	157lm/W
P38340	150W	1x540W	2x150Ah	22.500lm	150lm/W

\* Vida útil estimada, con mantenimiento del flujo luminoso al 70% (L70) LM80 TM21.  
"Se recomienda montaje en postes de diámetro superior a 10 cm. Consulte con el fabricante del poste el peso máximo soportado"

Nota: El desempeño del Kit Solar depende de las condiciones climáticas particulares y obstrucciones en la radiación solar sobre el panel fotovoltaico.



La información contenida corresponde a valores nominales registrados bajo condiciones controladas de tensión y temperatura. Imagen de referencia, Sylvania se reserva el derecho de modificar y/o cambiar este producto o sus especificaciones técnicas sin notificación previa por evolución de la tecnología LED.

# Kit Solar Sylflood Gel



**RAL 7042**

OTRAS OPCIONES DE COLOR **SOBREPEDIDO**



## DESCRIPCIÓN

Kit de iluminación con energía solar, incluye proyector LED, panel solar con soportes, controlador, baterías, cable solar, interruptores y gabinete de protección. Esta innovadora tecnología ofrece una forma conveniente y sostenible de iluminar escenarios deportivos, parques, plazuelas, vías peatonales y áreas exteriores con un mínimo de inversión y mantenimiento, al no requerir punto eléctrico y estar desconectado de la red.

## ASPECTOS TÉCNICOS

Código	Potencia luminaria	Potencia panel solar	Capacidad de batería	Flujo luminoso	Eficacia máx. módulo LED
<b>P27322</b>	80W	2x165W	2x150Ah	11.440lm	143lm/W
<b>P27323</b>	120W	2x165W	2x150Ah	17.760lm	148lm/W
<b>P38228</b>	150W	540W	2x150Ah	22.200lm	148lm/W
<b>P27324</b>	180W	2x450W	2x150Ah	25.740lm	143lm/W

\* Vida útil estimada, con mantenimiento del flujo luminoso al 70% (L70) LM80 TM21 @TC55°C.

"Se recomienda montaje en postes de diámetro superior a 10 cm. Consulte con el fabricante del poste el peso máximo soportado"

Nota: El desempeño del Kit Solar depende de las condiciones climáticas particulares y obstrucciones en la radiación solar sobre el panel fotovoltaico.

## CARACTERÍSTICAS

- Proyector LED de alta especificación para alumbrado exterior de fácil instalación con alimentación de corriente continua.
- Controlador solar programado con un perfil de atenuación automática para maximizar la autonomía de la batería.
- Incluye controlador solar, paneles solares, baterías, gabinete para baterías y soporte de instalación de paneles en punta de poste.
- Se entrega programado: 5h - 100% (opcional otras programaciones).
- 3 metros de cable para batería y 3 metros para panel solar.

### Garantía:

- Luminaria Sylflood 7 años, panel solar 12 años, batería gel 2 años y controlador 3 años.
- El desempeño óptimo de la batería del producto depende de las condiciones particulares de instalación respecto a horas de luz diurna, nubosidad, clima, sombras provenientes de objetos cercanos y construcciones.
- Incluye soporte de panel solar (35W punta de poste o copa, 60W y 100W soporte con abrazadera), gabinete con controlador solar y baterías.

### Opcional:

- Control remoto wifi para programar / ajustar parámetros de trabajo del Kit Solar.

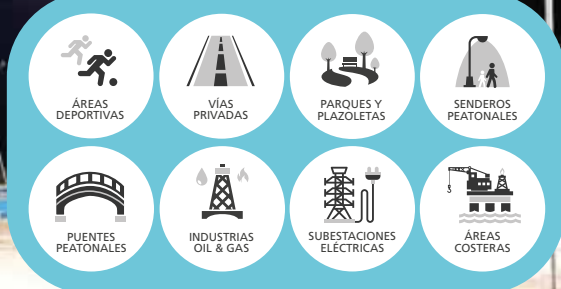

La información contenida corresponde a valores nominales registrados bajo condiciones controladas de tensión y temperatura. Imagen de referencia, Sylvania se reserva el derecho de modificar y/o cambiar este producto o sus especificaciones técnicas sin notificación previa por evolución de la tecnología LED.

# Kit Solar Syl Secure Gel



RAL 7037

OTRAS OPCIONES DE COLOR SOBREPEDIDO



## DESCRIPCIÓN

Sistema integral de iluminación solar para ambientes exigentes o altamente corrosivos, el cual aprovecha la energía del sol para proporcionar una iluminación de alta calidad. Esta innovadora tecnología ofrece una forma conveniente y sostenible de iluminar espacios con un mínimo de inversión y mantenimiento, al no requerir punto eléctrico y estar desconectado de la red.

## ASPECTOS TÉCNICOS

Código	Potencia luminaria	Potencia panel solar	Capacidad de batería	Flujo luminoso	Eficacia máx. módulo LED
P38190	40W	165W	150Ah	5.200lm	130lm/W

\* Vida útil estimada, con mantenimiento del flujo luminoso al 70% (L70) LM80 TM21 @25°C.

"Se recomienda montaje en postes de diámetro superior a 10 cm. Consulte con el fabricante del poste el peso máximo soportado"

Nota: El desempeño del Kit Solar depende de las condiciones climáticas particulares y obstrucciones en la radiación solar sobre el panel fotovoltaico.

## CARACTERÍSTICAS

- Proyector LED diseñado para ambientes altamente corrosivos y vibración (Puertos y minas).
- Chasis en aleación de aluminio, sin cobre y con vidrio templado resistente a la corrosión.
- Luminaria de alta hermeticidad IP66 y lentes de vidrio resistentes a impactos y choques térmicos con certificación internacional ETL bajo estándar UL844.
- Componentes: Luminaria LED con resistencia a la corrosión, gabinete plástico en poliéster, Panel solar policristalino y batería gel plomo 100% solar, no requiere acometida eléctrica.
- Fácil instalación, para poste vertical.
- Controlador programado para trabajar 12h al 100%.

### Garantía:

- Luminaria 5 años, panel solar 12 años, batería 2 años y controlador 3 años.



La información contenida corresponde a valores nominales registrados bajo condiciones controladas de tensión y temperatura. Imagen de referencia, Sylvania se reserva el derecho de modificar y/o cambiar este producto o sus especificaciones técnicas sin notificación previa por evolución de la tecnología LED.



# Kit Solar Integrada S40 / S50 / S60 PRO



## DESCRIPCIÓN

Sistema integral de iluminación LED Solar Sylvania, con una estructura unificada que incluye luminaria LED, panel solar, controlador, baterías de litio. Esta innovadora tecnología ofrece una forma conveniente y sostenible de iluminar áreas exteriores y senderos con un mínimo de inversión y mantenimiento, al no requerir punto eléctrico y estar desconectado de la red.

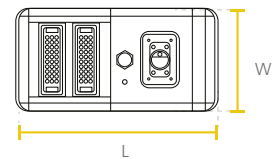
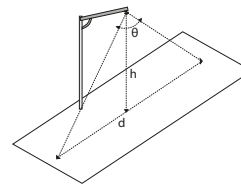

Induction mode	$\theta$ (angle)	h (height)	d (width)
Microondas	65°	6m	7m

Watt	L(mm)	W(mm)	H(mm)
40W	776	397	75
50W	950	397	75
60W	1124	397	75

## ASPECTOS TÉCNICOS

Código	Potencia luminaria	Potencia panel solar	Energía almacenada	Flujo luminoso	Eficacia máx. módulo LED
P29950	40W	49W	230.4Wh	8.200lm	205lm/W
P29951	50W	61W	307.2Wh	10.000lm	200lm/W
P29952	60W	73W	384.0Wh	12.000lm	200lm/W

\* Vida útil estimada, con mantenimiento del flujo luminoso al 70% (L70) LM80 TM21 @TC55°C.  
Nota: El desempeño del Kit Solar depende de las condiciones climáticas particulares y obstrucciones en la radiación solar sobre el panel fotovoltaico.



## CARACTERÍSTICAS

- Luminaria integrada con batería de litio de gran capacidad de almacenamiento de carga.
- La luminaria solar integrada cuenta con módulos LED ajustables, adaptándose a las direcciones de iluminación requerida.
- Luminaria con brazo ajustable para mayor ángulo de absorción de la energía solar.
- Lente óptico profesional y chip LED de alto desempeño, altura de montaje de 6 metros - 40w y 8 metros para 50W y 60W.
- Panel solar de Silicio mono cristalino de alta calidad, que convierte la energía solar a electricidad.
- Batería de litio de larga vida útil de 2.000 ciclos.
- Sensor de movimiento con un alcance de hasta 8 metros.

### Tipos de instalación:

- El desempeño óptimo de la batería del producto depende de las condiciones particulares de instalación respecto a horas de luz diurna, la nubosidad, el clima, las sombras provenientes de construcciones y objetos cercanos.



La información contenida corresponde a valores nominales registrados bajo condiciones controladas de tensión y temperatura. Imagen de referencia, Sylvania se reserva el derecho de modificar y/o cambiar este producto o sus especificaciones técnicas sin notificación previa por evolución de la tecnología LED.

# Kit Solar Integrado S40

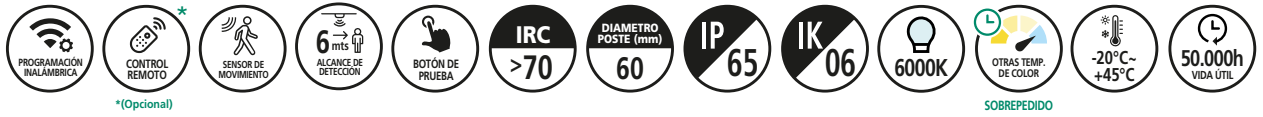

## DESCRIPCIÓN

Sistema integral de iluminación LED Solar, con una estructura unificada que incluye luminaria LED, panel solar, controlador y baterías de litio. Esta innovadora tecnología ofrece una forma conveniente y sostenible de iluminar áreas exteriores y senderos con un mínimo de inversión y mantenimiento, al no requerir punto eléctrico y estar desconectado de la red.

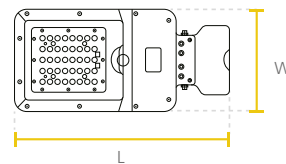

Watt	L(mm)	W(mm)	H(mm)
40W	706	289	74

## ASPECTOS TÉCNICOS

### CARACTERÍSTICAS

- Luminaria integrada con batería de litio de gran capacidad de almacenamiento.
- Lente optico profesional y chip LED de alto desempeño, de amplia difusión de luz que brinda 100% aprovechamiento de la luminaria.
- Panel solar de silicio monocristalino de alta calidad, que convierte la energía solar a electricidad de alta eficiencia.
- El kit integrado se puede ajustar en forma flexible 20° hasta -10° que permite la optimización de la carga durante el día y permite el drenaje óptimo de agua en días lluviosos.
- Sensor de movimiento integrado de un rango amplio de hasta 6 metros a la redonda.
- Incluye control remoto que permite diferentes configuraciones de atenuación.

#### Tipos de instalación:

- Instalación en pared o en poste.
- El desempeño óptimo de la batería del producto depende de las condiciones particulares de instalación respecto a horas de luz diurna, nubosidad, clima, sombras provenientes de objetos cercanos y construcciones.

Código	Potencia luminaria	Potencia panel solar	Energía almacenada	Flujo lumin. inicial	Eficacia máx. módulo LED
P29569	40W	21W	115.2Wh	6.000lm	150lm/W

\* Vida útil estimada, con mantenimiento del flujo luminoso al 70% (L70) LM80 TM21. Nota: El desempeño del Kit Solar depende de las condiciones climáticas particulares y obstrucciones en la radiación solar sobre el panel fotovoltaico.



La información contenida corresponde a valores nominales registrados bajo condiciones controladas de tensión y temperatura. Imagen de referencia, Sylvania se reserva el derecho de modificar y/o cambiar este producto o sus especificaciones técnicas sin notificación previa por evolución de la tecnología LED.

# Kit Solar Integrado

## Todo en dos S30 / S50 / S60

1 Año  
GARANTÍA



### DESCRIPCIÓN

Kit de iluminación con energía solar que incluye luminaria, panel solar, soportes, baterías y controlador integrado en la luminaria. Esta innovadora tecnología ofrece una forma conveniente y sostenible de iluminar vías peatonales y áreas exteriores con un mínimo de inversión y mantenimiento, al no requerir punto eléctrico y estar desconectado de la red.

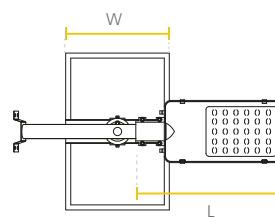

Luminaria			
Watt	L(mm)	W(mm)	H(mm)
30W / 50W	495	210	80
60W	500	200	90

Panel Solar			
Watt	L(mm)	W(mm)	H(mm)
30W	350	530	17
50W	350	700	17
60W	445	670	17

### ASPECTOS TÉCNICOS

Código	Potencia luminaria	Flujo lum. inicial	Tiempo de carga	Autonomía
P23535	30W	3.600lm	5-6h	6-8h
P27769	50W	6.000lm	5-6h	6-8h
P29831	60W	7.200lm	5-6h	6-8h

Producto para uso decorativo, no se recomienda para proyectos profesionales.  
\* El desempeño (lumen inicial y autonomía) del producto depende de las condiciones particulares de instalación respecto a horas de luz diurna, nubosidad, clima, y sombras provenientes de construcciones y objetos cercanos, y atenuación configurada en el producto.

### CARACTERÍSTICAS

- Ideal para iluminación en exteriores de conjuntos residenciales, parques y jardines.
- Fácil instalación en punto de poste o en pared.
- Temperatura ambiente de operación: -20 °C ~ 45 °C.
- **No incluye poste.**



La información contenida corresponde a valores nominales registrados bajo condiciones controladas de tensión y temperatura. Imagen de referencia, Sylvania se reserva el derecho de modificar y/o cambiar este producto o sus especificaciones técnicas sin notificación previa por evolución de la tecnología LED.

# LED Light Solar

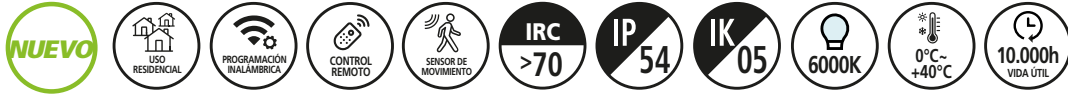

## CARACTERÍSTICAS

- Luminaria LED integrada con batería de litio para uso residencial.
- El kit integrado cuenta con módulos LED y panel solar integrado en el conjunto.
- Con control remoto que permite diferentes configuraciones de modos de trabajo, tiempo y ajustes del sensor.

## DESCRIPCIÓN

Sistema integral de iluminación LED Solar Sylvania, con una estructura unificada que incluye luminaria LED, panel solar, baterías de litio. Esta innovadora tecnología ofrece una forma conveniente y sostenible de iluminar áreas exteriores y senderos con un mínimo de inversión y mantenimiento, al no requerir punto eléctrico y estar desconectado de la red.

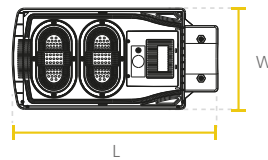

Watt	L(mm)	W(mm)	H(mm)
10W	384	190	64
15W	478	211	71
20W	624	225	71
25W	704	226	72
30W	785	226	72

## ASPECTOS TÉCNICOS

Código	Potencia luminaria	Potencia panel solar	Energía almacenada	Flujo lumin. inicial	Eficacia máx. módulo LED
<b>P25445</b>	10W	7W	19.2Wh	1.650lm	165lm/W
<b>P40152</b>	15W	9W	38.4Wh	2.475lm	165lm/W
<b>P40153</b>	20W	15W	57.6Wh	3.280lm	165lm/W
<b>P40154</b>	25W	16W	76.8Wh	4.125lm	165lm/W
<b>P40155</b>	30W	18W	76.8Wh	4.950lm	165lm/W

\* Vida útil estimada, con mantenimiento del flujo luminoso al 70% (L70) LM80 TM21.  
Nota: El desempeño del Kit Solar depende de las condiciones climáticas particulares y obstrucciones en la radiación solar sobre el panel fotovoltaico.



La información contenida corresponde a valores nominales registrados bajo condiciones controladas de tensión y temperatura. Imagen de referencia, Sylvania se reserva el derecho de modificar y/o cambiar este producto o sus especificaciones técnicas sin notificación previa por evolución de la tecnología LED.



# LED Jeta Solar con Sensor



## DESCRIPCIÓN

Sistema integral de iluminación solar, el cual aprovecha la energía del sol para proporcionar una iluminación exterior de alta calidad. Esta innovadora tecnología ofrece una forma conveniente y sostenible de iluminar con un mínimo de inversión y mantenimiento, al no requerir punto eléctrico y estar desconectado de la red.

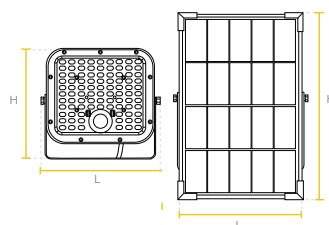

### Luminaria

Watt	L(mm)	H(mm)	W(mm)
10W	153	144	32

### Panel Solar

Watt	L(mm)	H(mm)	W(mm)
10W	202,1	220,9	24

## ASPECTOS TÉCNICOS

Código	Potencia luminaria	Potencia panel solar	Flujo lumin. inicial	Eficacia máx. módulo LED
P29668	10W	4.5W	1.500lm	150lm/W
P29669	30W	12.5W	4.800lm	160lm/W

\* Vida útil estimada, con mantenimiento del flujo luminoso al 70% (L70) LM80 TM21. Nota: El desempeño del Kit Solar depende de las condiciones climáticas particulares y obstrucciones en la radiación solar sobre el panel fotovoltaico.

## CARACTERÍSTICAS

- Componentes: Reflector LED de alta eficacia con panel solar policristalino fotovoltaico y batería integrados. 100% solar, no requiere cableado o acometida eléctrica.
- Fácil instalación, para sobreponer en pared.

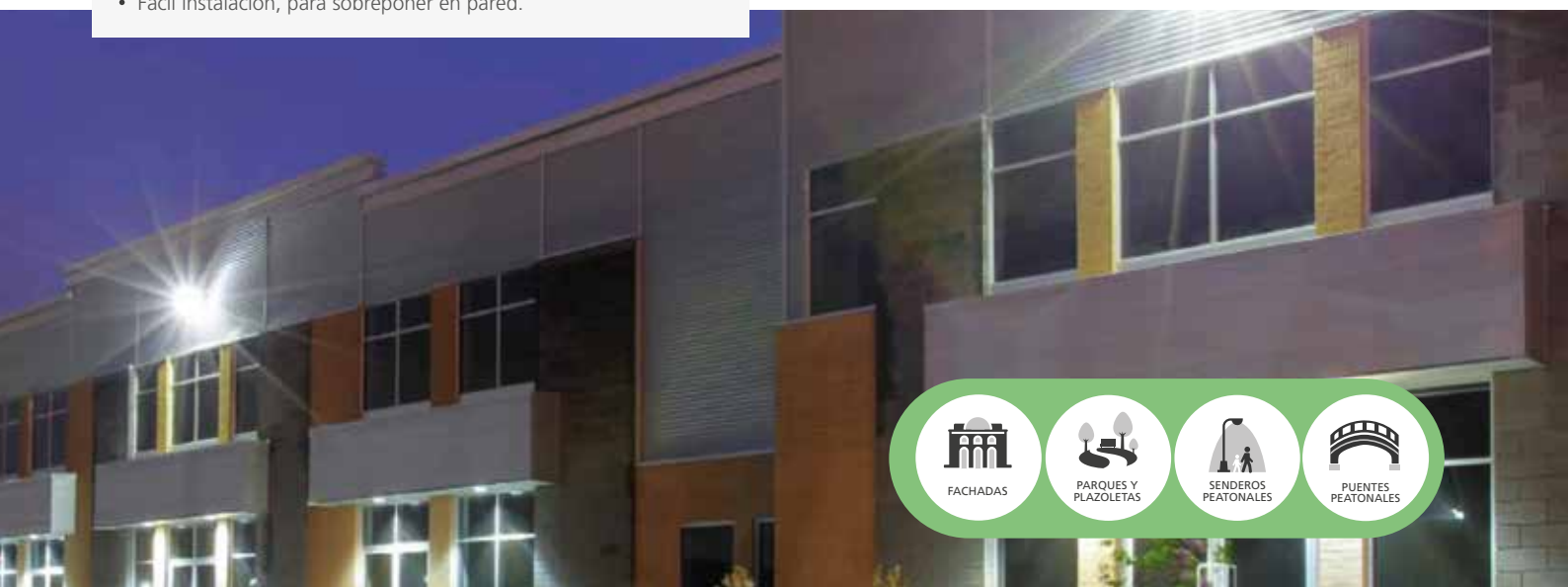

La información contenida corresponde a valores nominales registrados bajo condiciones controladas de tensión y temperatura. Imagen de referencia, Sylvania se reserva el derecho de modificar y/o cambiar este producto o sus especificaciones técnicas sin notificación previa por evolución de la tecnología LED.



**SYLVANIA**

***Caminos  
confiables  
y seguros***

## Alumbrado Público

---



LED Kale | PÁG  
**40**



LED Street Light  
ZD229 | PÁG  
**42**



LED Street Light  
Spring G2 | PÁG  
**45**



LED Street Light  
Eclipse | PÁG  
**46**



LED Street Light  
Epsilon | PÁG  
**47**

# 03. ALUMBRADO PÚBLICO

Soluciones de Iluminación Profesional para



# SylSmart City

Smart Light  
Smarter Life

**SylSmart Connected Street** es la fusión entre el internet de las cosas (IoT) y la tecnología Sylvania, es una solución completa que permite monitoreo y control del alumbrado público en tiempo real.

Este novedoso sistema hace parte del desarrollo de las ciudades inteligentes, enfocado en la iluminación vial y alumbrado público, rompiendo barreras y limitantes gracias a su capacidad de monitoreo instantáneo y estadísticas de análisis periódico, permitiendo identificar en tiempo oportuno el fallo de luminarias, administración de la infraestructura y datos de consumo de energía.

## ¿Cómo funciona?

**SylSmart Connected Street** integra las luminarias de tecnología LED, mediante un fotocontrol inteligente en formato NEMA de 7 pines y un gateway de control de grupo, en una plataforma de internet de las cosas, llevando la información de su estado y parámetros eléctricos a una base de datos, permitiendo a los operadores y administradores la visualización y control de cada punto de luz en tiempo real desde un entorno web.

## Beneficios

El uso de la tecnología LED integrado con sistemas de telegestión genera un ahorro de hasta el 60% en la facturación de suministro de energía, reduciendo los costos y procesos de mantenimiento de las luminarias.



INFORMACIÓN EN  
TIEMPO REAL



TOMAR DECISIONES  
BASADOS EN MEDICIONES  
Y ANALISIS



CONOCER  
ALARMA DE SUCESOS  
EN TIEMPO REAL



EFICIENCIA  
OPERACIONAL



MAYOR  
PRODUCTIVIDAD



MAYOR  
RENTABILIDAD

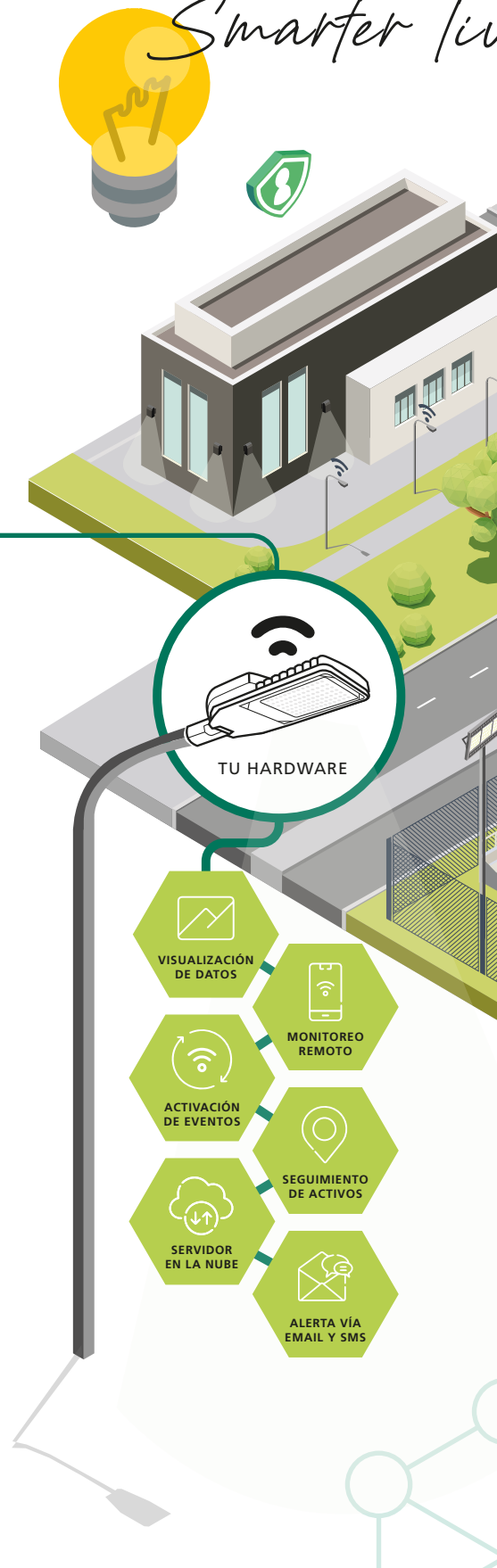



ting  
ring



# TECNOLOGÍAS COMPATIBLES



LoRa



3G-LTE



ZigBee



LAN

# LED Kale

**7** Años  
GARANTÍA

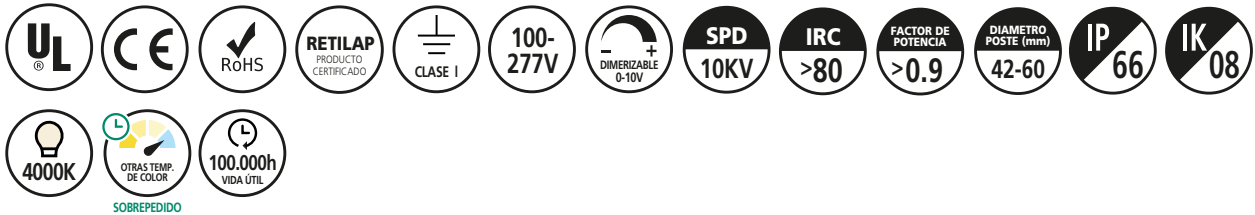

**RAL 7004**

OTRAS OPCIONES DE COLOR SOBREPEDIDO

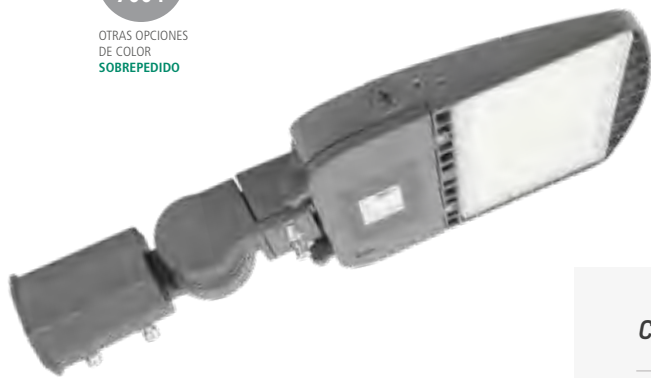

**SylSmart City**

## ÁNGULOS DE INCLINACIÓN

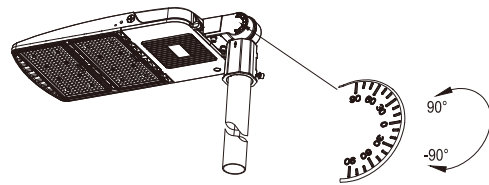

## CARACTERÍSTICAS

- Luminaria LED para iluminación vial y exterior, diseño moderno y robusto, con un cuerpo en aluminio inyectado, compartimento independiente para el conjunto óptico y eléctrico, incluye vidrio de protección.
- Angulo de inclinación ajustable en  $\pm 90^\circ$ .
- Montaje para poste con brazo horizontal o tubo vertical.
- Proyección uniforme de la luz, alta eficacia, larga vida útil y fácil instalación, reduce costos de consumo de energía y mantenimiento.
- Diseño moderno con fuente LED SMD y lentes en policarbonato de alta transmitancia resistentes a la radiación UV.
- Apertura y cierre sin necesidad de herramientas.
- Driver dimerizable 1-10V de alta precisión, con salida de corriente constante y protección de sobrecalentamiento.
- Base para fotocelda 7 pines compatible con sistemas de tele gestión.
- Driver dimerizable 0-10V de alta precisión, con salida de corriente constante.

La información contenida corresponde a valores nominales registrados bajo condiciones controladas de tensión y temperatura. Imagen de referencia, Sylvania se reserva el derecho de modificar y/o cambiar este producto o sus especificaciones técnicas sin notificación previa por evolución de la tecnología LED.

**ASPECTOS TÉCNICOS**

Código	Potencia	Flujo luminoso	Eficacia de la luminaria
<b>P29775</b>	60W	9.000lm	150lm/W
<b>P29776</b>	100W	15.000lm	150lm/W
<b>P29777</b>	150W	22.500lm	150lm/W

- La luminaria debe instalarse con fotocelda o tapa fotocelda nema.
- \* Vida útil estimada, de acuerdo a reportes de laboratorio LM80 TM21 a 55°C.

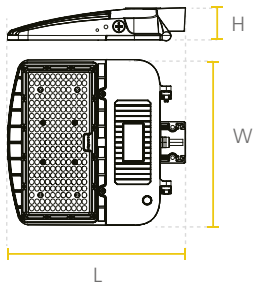
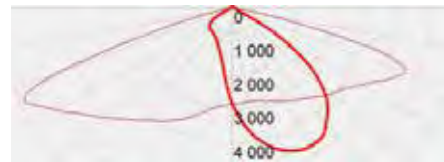

Watt	L(mm)	W(mm)	H(mm)
60W / 100W / 150W	338	315	63



- VÍAS PÚBLICAS Y PRIVADAS
- PLAZAS Y ZONAS PEATONALES
- EXTERIORES GENERALES
- CICLORUTAS
- PUENTES

La información contenida corresponde a valores nominales registrados bajo condiciones controladas de tensión y temperatura. Imagen de referencia, Sylvania se reserva el derecho de modificar y/o cambiar este producto o sus especificaciones técnicas sin notificación previa por evolución de la tecnología LED.

# LED Street Light ZD229

**7** Años  
GARANTÍA

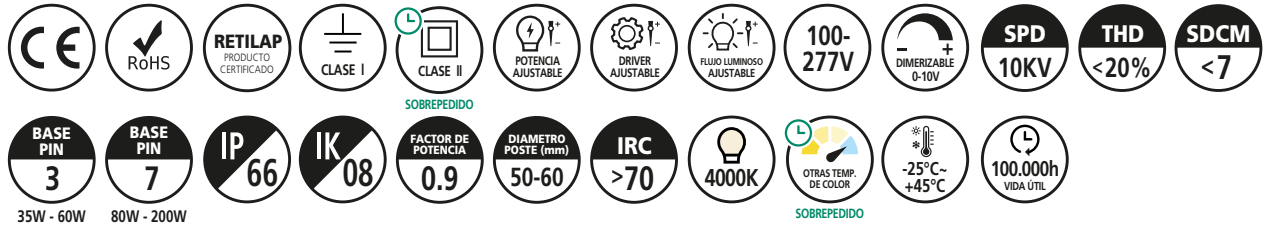

RAL 7004  
OTRAS OPCIONES DE COLOR (SOBREPEDIDO)



## ÁNGULOS DE INCLINACIÓN

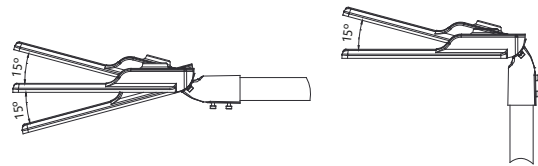

## CARACTERÍSTICAS

- Luminaria LED para iluminación vial y exterior, con diseño moderno y robusto, con chasis en aluminio inyectado.
- Montaje para poste con brazo horizontal o tubo vertical.
- Proyección uniforme de la luz, reduce los costos de consumo de energía y de mantenimiento.
- Diseño moderno con fuente LED SMD y lentes en policarbonato de alta transmitancia resistentes a la radiación UV.
- Alta eficacia, alcanza hasta 160 lm/W.
- Chasis en aluminio inyectado.
- Vidrio de protección plano de alta transmitancia.
- Base para fotocelda integrada (NEMA 3 Pines) de 35 a 60W.
- Base para fotocelda integrada (NEMA 7 pines) de 80 a 200W.
- Rango de potencia ajustable con potenciómetro integrado en el driver acorde a las potencias disponibles.

La información contenida corresponde a valores nominales registrados bajo condiciones controladas de tensión y temperatura. Imagen de referencia, Sylvania se reserva el derecho de modificar y/o cambiar este producto o sus especificaciones técnicas sin notificación previa por evolución de la tecnología LED.

**ASPECTOS TÉCNICOS**

Código	Potencia	Flujo luminoso	Eficacia de la luminaria
<b>P29450</b>	25W ~ 35W	3.798lm ~ 5.425lm	155
<b>P29451</b>	30W ~ 50W	4.800lm ~ 8.000lm	160
<b>P29452</b>	40W ~ 60W	6.236lm ~ 9.300lm	155
<b>P29453</b>	35W ~ 80W	5.579lm ~ 12.640lm	158
<b>P29454</b>	45W ~ 100W	6.940lm ~ 15.500lm	155
<b>P29455</b>	60W ~ 120W	9.392lm ~ 18.840lm	157
<b>P29456</b>	70W ~ 150W	10.561lm ~ 22.500lm	150
<b>P29458</b>	80W ~ 200W	12.560lm ~ 31.400lm	157

\* Vida útil estimada, de acuerdo a reportes de laboratorio LM80 TM21 a 55°C.

- La luminaria debe instalarse con fotocelda o tapa fotocelda nema.
- Opcional garantía extendida a 10 años, consulte con su asesor.

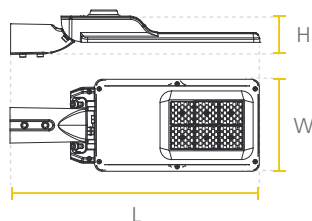
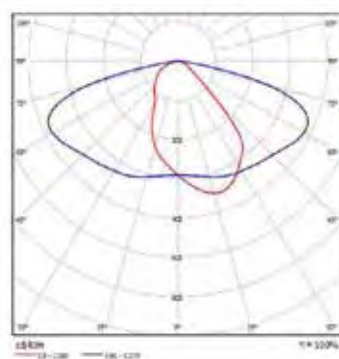

Watt	L(mm)	H(mm)	W(mm)
<b>35W / 50W / 60W</b>	515	98	190
<b>80W / 100W</b>	575	109	242
<b>120W / 150W</b>	615	110	262
<b>200W</b>	685	110	287



La información contenida corresponde a valores nominales registrados bajo condiciones controladas de tensión y temperatura. Imagen de referencia, Sylvania se reserva el derecho de modificar y/o cambiar este producto o sus especificaciones técnicas sin notificación previa por evolución de la tecnología LED.

# LED Street Light Spring G2

5 Años  
GARANTÍA  
LED

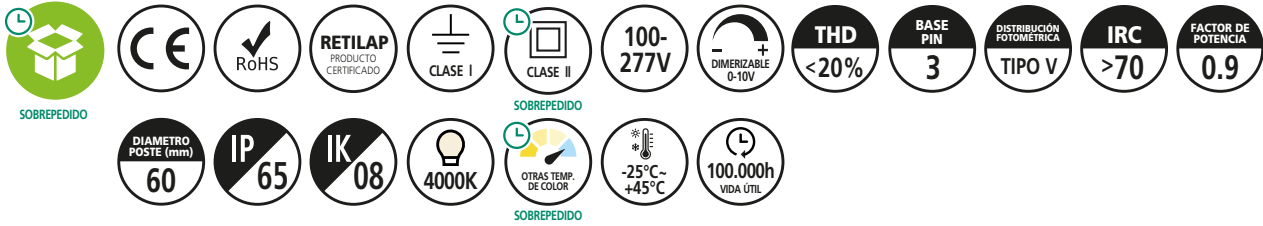

RAL 7022  
OTRAS OPCIONES DE COLOR SOBREPEDIDO



## ASPECTOS TÉCNICOS

	Código	Potencia	Flujo luminoso	Eficacia de la luminaria
⌚	<b>P29990</b>	40W	5.800lm	145lm/W
⌚	<b>P29991</b>	60W	8.100lm	135lm/W

\* Vida útil estimada, con mantenimiento del flujo luminoso al 70% (L70).

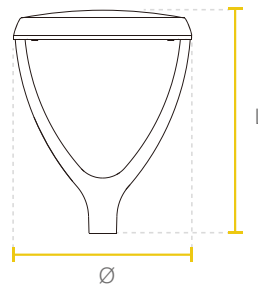

Watt	Ø(mm)	L(mm)
40W / 60W	490	610

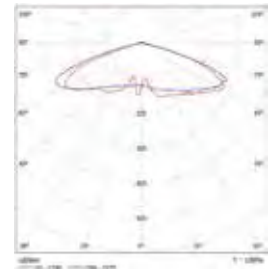

## CARACTERÍSTICAS

- Luminaria altamente eficiente para aplicaciones exteriores y de alumbrado público, diseño minimalista que se integra armoniosamente con el ambiente exterior.
- Chasis fabricado en aluminio inyectado.
- Estilo moderno con vidrio de protección plano de alta transmitancia.
- LED de alta potencia.
- Larga vida útil para reducir costos de mantenimiento.
- Atenuable de 0-10V.
- Base para fotocelda NEMA 3 pines.
- Distribución fotométrica profesional para optimizar los diseños de iluminación.



La información contenida corresponde a valores nominales registrados bajo condiciones controladas de tensión y temperatura. Imagen de referencia, Sylvania se reserva el derecho de modificar y/o cambiar este producto o sus especificaciones técnicas sin notificación previa por evolución de la tecnología LED.

# LED Street Light Eclipse



## ASPECTOS TÉCNICOS

Código	Potencia	Flujo luminoso
<b>P23199</b>	35W - 50W	4.725lm - 6.750lm

- \* Vida útil estimada, con mantenimiento del flujo luminoso al 70% (L70).
- Opcional garantía extendida a 10 años, consulte con su asesor.

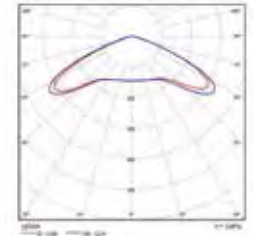
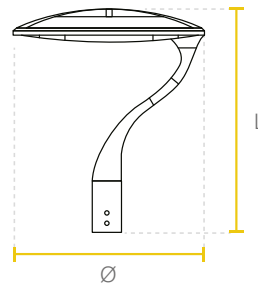

Watt	Ø(mm)	L(mm)
<b>50W</b>	460	530

## CARACTERÍSTICAS

- Luminaria altamente eficiente para aplicaciones exteriores y de alumbrado público, diseño minimalista que se integra armoniosamente con el ambiente exterior.
- Chasis fabricado en aluminio inyectado.
- Estilo moderno con vidrio de protección plano de alta transmitancia.
- LED de alta potencia.
- Larga vida útil para reducir costos de mantenimiento.
- Atenuable de 0-10V.
- Base para fotocelda NEMA 3 pines.
- Distribución fotométrica profesional para optimizar los diseños de iluminación.
- Rango de potencia ajustable con potenciómetro integrado en el driver acorde a las potencias disponibles.



La información contenida corresponde a valores nominales registrados bajo condiciones controladas de tensión y temperatura. Imagen de referencia, Sylvania se reserva el derecho de modificar y/o cambiar este producto o sus especificaciones técnicas sin notificación previa por evolución de la tecnología LED.

# LED Street Light Epsilon

5 Años  
GARANTÍA



SOBREPEDIDO  
 CE  
 RoHS  
 RETILAP PRODUCTO CERTIFICADO  
 CLASE I  
 CLASE II SOBREPEDIDO  
 100-277V  
 DIMERIZABLE 0-10V  
 THD <20%  
 BASE PIN 3  
 DISTRIBUCIÓN FOTOMÉTRICA TIPO V  
 IRC >70  
 FACTOR DE POTENCIA 0.9  
 DIAMETRO POSTE (mm) 60  
 IP 65  
 IK 08  
 4000K  
 OTRAS TEMP. DE COLOR SOBREPEDIDO  
 -25°C - +45°C  
 100.000h VIDA ÚTIL

RAL 7022  
 OTRAS OPCIONES DE COLOR SOBREPEDIDO



## ASPECTOS TÉCNICOS

	Código	Potencia	Flujo luminoso	Eficacia de la luminaria
	<b>P26392</b>	40W	5.800lm	145lm/W
	<b>P26393</b>	60W	8.100lm	135lm/W

\* Vida útil: 100.000h L70 LM80-TM21  
 \* Vida estimada al 70% del flujo inicial, ensayo LM80, proyección estadística TM21.  
 • Opcional garantía extendida a 10 años, consulte con su asesor.

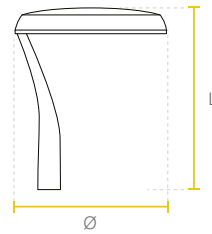

Watt	Ø(mm)	L(mm)
40W / 60W	490	565

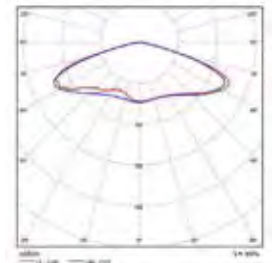

## CARACTERÍSTICAS

- Luminaria altamente eficiente para aplicaciones exteriores y de alumbrado público, diseño minimalista que se integra armoniosamente con el ambiente exterior.
- Alta eficacia y durabilidad para parques, áreas comunes en conjuntos residenciales y exteriores de instalaciones comerciales.
- Diseño minimalista que se integra armoniosamente con el ambiente exterior.
- Incluye vidrio de protección plano de alta transmitancia con menos deslumbramiento.
- Chasis en aluminio inyectado de alta resistencia y durabilidad.
- LED de alta potencia.
- Larga vida útil para reducir costos de mantenimiento.
- Base para fotocelda NEMA 3 pines.
- Distribución fotométrica tipo V.



EXTERIORES GENERALES  
 PLAZAS Y ZONAS PEATONALES  
 CICLORUTAS  
 PARQUEADEROS  
 PUENTES

La información contenida corresponde a valores nominales registrados bajo condiciones controladas de tensión y temperatura. Imagen de referencia, Sylvania se reserva el derecho de modificar y/o cambiar este producto o sus especificaciones técnicas sin notificación previa por evolución de la tecnología LED.





**SYLVANIA**

***Lugares  
increíbles  
con la mejor  
iluminación***

## Proyectores



LED Proyector Sylveo PRO RD | PÁG 50



LED Proyector Syllflood High Wattage | PÁG 51



LED Reflector Jeta Pro | PÁG 52



LED Reflector Jeta High Power | PÁG 53



LED Reflector Jeta | PÁG 54

## Wallpack Decorativas Exteriores



LED Wallpack | PÁG 55



LED Deco Bolardo | PÁG 56



LED Deco Bolardo | PÁG 57



LED Tortuga | PÁG 58

# 04. Soluciones de Iluminación Profesional para EXTERIORES

# LED Proyector Sylveo PRO RD

7 Años  
GARANTÍA  
LED



## ASPECTOS TÉCNICOS

Código	Potencia	Tensión de operación	Flujo luminoso	Eficacia luminaria	Ang. de apertura
P27758	1000W	120-277	146.000lm	146lm/W	13°
P27759	1200W	120-277	177.000lm	148lm/W	13°
P27760	1000W	120-277	150.000lm	150lm/W	30°
P27761	1200W	120-277	182.000lm	152lm/W	30°

\* Vida útil estimada, de acuerdo a reportes de laboratorio LM80 TM21 a 55°C.



## CARACTERÍSTICAS

- El nuevo LED Sylveo Pro RD es una completa gama de proyectores profesionales para exterior de alta especificación ideal para escenarios deportivos, centros lógicos, puertos, minas y grandes alturas en mastiles, garantizando una alta eficacia luminosa que ofrece una excelente visibilidad, además es de fácil instalación y tiene una larga vida útil.
- Ideal para proyectos de retrofit gracias a su peso optimizado y gran capacidad de adaptación para ser instalado en estructuras existentes.
- Incluye cubierta para reducción de deslumbramiento.
- Apuntador láser (sobre pedido).
- Completa gama de proyectores para exteriores disponible en 13° y 30°.
- Tensión de operación 120-277V ( 480V sobre pedido).
- Driver dimerizable 0-10V.

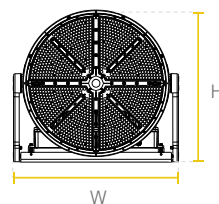

Watt	L(mm)	W(mm)	H(mm)
1000W-1200W	595	586	541

VERSIÓN 13°

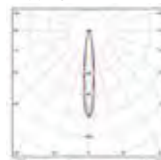

VERSIÓN 30°

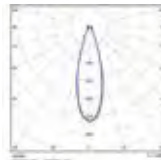

La información contenida corresponde a valores nominales registrados bajo condiciones controladas de tensión y temperatura. Imagen de referencia, Sylvania se reserva el derecho de modificar y/o cambiar este producto o sus especificaciones técnicas sin notificación previa por evolución de la tecnología LED.

# LED Proyector Sylflood High Wattage

7<sup>\*</sup> Años  
GARANTÍA  
(opcional extendida)

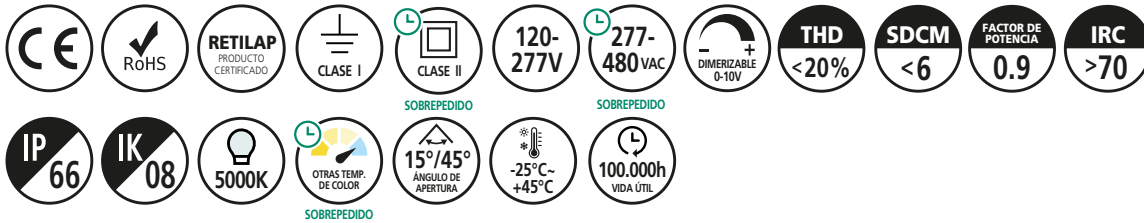

RAL 7042

OTRAS OPCIONES DE COLOR  
SOBREPEDIDO



## ASPECTOS TÉCNICOS

Código	Potencia	Tensión de operación	Flujo luminoso	Eficacia	Ang. de apertura
P27762	300W	120-277	50.100lm	167lm/W	45°
P27763	400W	120-277	71.200lm	178lm/W	45°
P27764	600W	120-277	99.100lm	165lm/W	45°
P27765	800W	120-277	116.000lm	145lm/W	15°
P29745	800W	120-277	128.000lm	160lm/W	45°
P27766	960W	120-277	142.080lm	148lm/W	15°
P29746	960W	120-277	153.600lm	160lm/W	45°
P27767	1200W	120-277	181.200lm	151lm/W	15°
P27768	1500W	120-277	214.500lm	143lm/W	15°

\* Vida útil estimada, de acuerdo a reportes de laboratorio LM80 TM21 a 55°C.

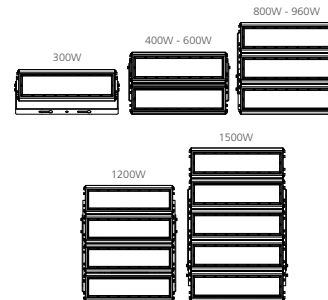

Watt	L(mm)	W(mm)	H(mm)
300W	545	163	137
400W / 600W	593	331	143
800W / 960W	551	499	195
1200W	667	551	195
1500W	835	551	195

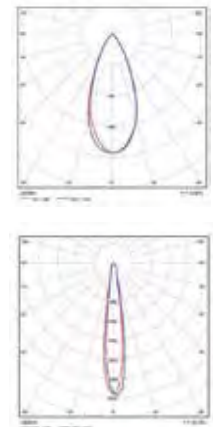

## CARACTERÍSTICAS

- El Proyector LED Sylflood High Wattage Sylvania cuenta con un diseño robusto, resistente a la humedad y de alto desempeño, perfecto para aplicaciones exigentes como campos petroleros, explotaciones mineras, multiples instalaciones deportivas, estacionamientos al aire libre, puertos de carga, aeropuertos exteriores industriales y de bodegas.
- El nuevo LED Sylflood es una completa gama de proyectores para exteriores que reemplazan los proyectores tradicionales de HID, con driver de alto desempeño.
- Proyección uniforme de la luz, reduce los costos de consumo de energía y de mantenimiento.
- Chasis en aluminio extruido.
- Lentes en material de alta transmitancia >90%, en el espectro visible.



La información contenida corresponde a valores nominales registrados bajo condiciones controladas de tensión y temperatura. Imagen de referencia, Sylvania se reserva el derecho de modificar y/o cambiar este producto o sus especificaciones técnicas sin notificación previa por evolución de la tecnología LED.

# LED Reflector Jeta Pro



## ASPECTOS TÉCNICOS

Código	Potencia	Flujo luminoso	Ang. de apertura
<b>P23679</b>	100W	12.000lm	120°
<b>P23680</b>	150W	18.000lm	120°
<b>P23681</b>	200W	24.000lm	120°
<b>P29742</b>	300W	36.000lm	90°
<b>P29743</b>	400W	48.000lm	90°
<b>P29744</b>	500W	60.000lm	90°

\* Vida útil estimada, de acuerdo a reportes de laboratorio LM80 TM21 a 55°C.

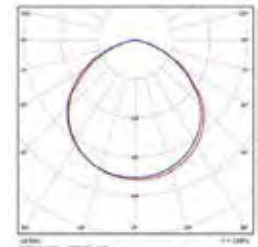
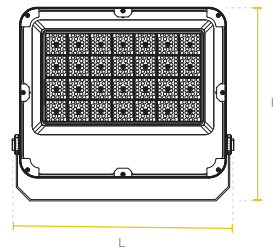

Watt	L(mm)	W(mm)	H(mm)
100W	180	40	265
150W	225	44	330
200W	250	48	365
300W	458	61	385
400W / 500W	508	61	443

## CARACTERÍSTICAS

- Luminaria LED tipo reflector para exteriores, diseño delgado con driver integrado en la luminaria.
- Instalación sobrepuesto con soporte metálico.
- Proyección uniforme de la luz, reduce los costos de consumo de energía y mantenimiento.
- Diseño delgado, moderno y robusto, resistente a la humedad.
- Chasis en aluminio extruido.
- Conector para garantizar la hermeticidad de la luminaria.
- No Dimerizable.

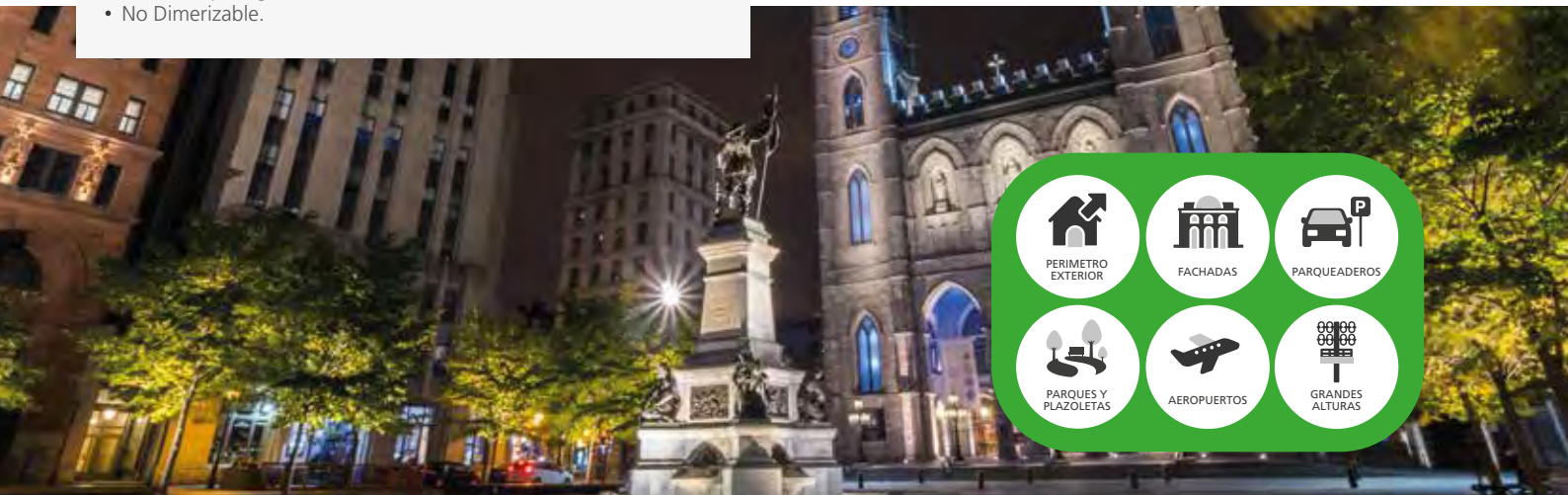

La información contenida corresponde a valores nominales registrados bajo condiciones controladas de tensión y temperatura. Imagen de referencia, Sylvania se reserva el derecho de modificar y/o cambiar este producto o sus especificaciones técnicas sin notificación previa por evolución de la tecnología LED.

# LED Reflector Jeta High Power

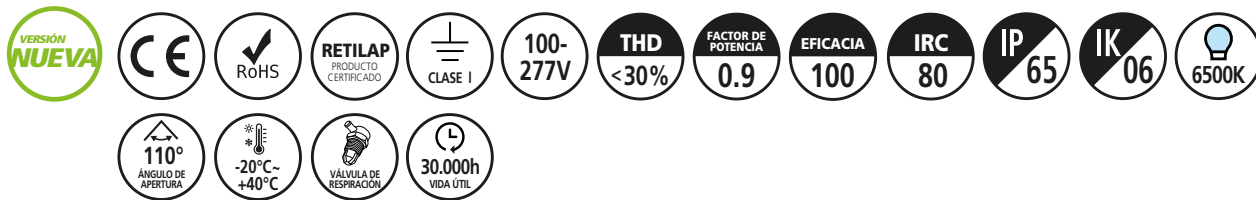

## ASPECTOS TÉCNICOS

Código	Potencia	Flujo luminoso
<b>P29772</b>	100W	10.000lm
<b>P29773</b>	150W	15.000lm
<b>P29774</b>	200W	20.000lm
<b>P40130</b>	300W	30.000lm

\* Vida útil estimada, de acuerdo a reportes de laboratorio LM80 TM21 a 55°C.

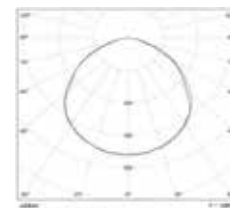
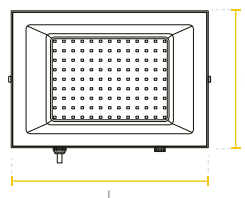

Watt	L(mm)	H(mm)	W(mm)
<b>100W</b>	226	157	32
<b>150W</b>	286	195	32
<b>200W</b>	320	230	32
<b>300W</b>	354	257	37

## CARACTERÍSTICAS

- Luminaria LED tipo reflector para interiores o exteriores, diseño delgado y liviano con driver integrado en la luminaria.
- Instalación sobrepuesto con soporte metálico.
- Proyección uniforme de la luz, reduce los costos de consumo de energía y mantenimiento.
- Chasis en aluminio extruido.
- Temperatura ambiente de operación: -20°C ~ 40°C.
- Se recomienda no usar en ambientes marinos o con alta salinidad.
- Se recomienda usar un conector hermético para garantizar la protección IP65.
- La luminaria incluye una válvula de respiración que permite disipar la humedad en el chasis de la luminaria.
- No Dimerizable.



La información contenida corresponde a valores nominales registrados bajo condiciones controladas de tensión y temperatura. Imagen de referencia, Sylvania se reserva el derecho de modificar y/o cambiar este producto o sus especificaciones técnicas sin notificación previa por evolución de la tecnología LED.

# LED Reflector Jeta

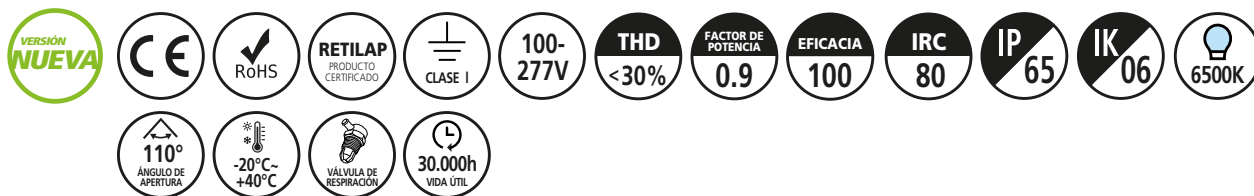

## ASPECTOS TÉCNICOS

Código	Potencia	Flujo luminoso
<b>P29767</b>	10W	1.000lm
<b>P29768</b>	20W	2.000lm
<b>P29769</b>	30W	3.000lm
<b>P29770</b>	50W	5.000lm
<b>P29771</b>	70W	7.000lm

\* Vida útil estimada, de acuerdo a reportes de laboratorio LM80 TM21 a 55°C.

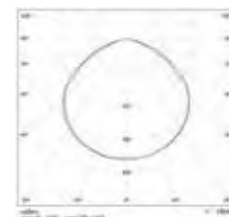
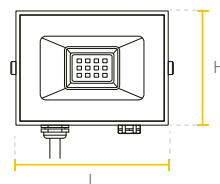

Watt	L(mm)	H(mm)	W(mm)
<b>10W</b>	80	60	20
<b>20W</b>	90	65	28
<b>30W</b>	110	76	29
<b>50W</b>	161	116	30
<b>70W</b>	190	142	30

## CARACTERÍSTICAS

- Luminaria LED tipo reflector para interiores o exteriores, diseño delgado y liviano con driver integrado en la luminaria.
- Instalación sobrepuesto con soporte metálico.
- Proyección uniforme de la luz, reduce los costos de consumo de energía y mantenimiento.
- Chasis en aluminio extruido.
- Temperatura ambiente de operación: -20°C ~ 40°C.
- Se recomienda no usar en ambientes marinos o con alta salinidad.
- Se recomienda usar un conector hermético para garantizar la protección IP65.
- La luminaria incluye una válvula de respiración que permite disipar la humedad en el chasis de la luminaria.
- No Dimerizable.

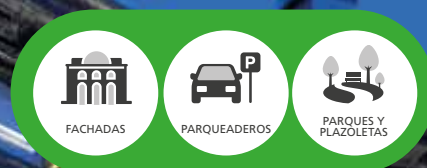

La información contenida corresponde a valores nominales registrados bajo condiciones controladas de tensión y temperatura. Imagen de referencia, Sylvania se reserva el derecho de modificar y/o cambiar este producto o sus especificaciones técnicas sin notificación previa por evolución de la tecnología LED.

# LED Wallpack

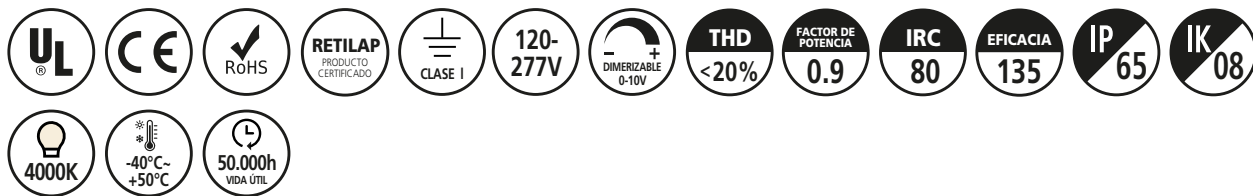

## ASPECTOS TÉCNICOS

Código	Potencia	Flujo luminoso	Ang. de apertura
<b>P24107</b>	30W	4.050lm	90x110°
<b>P24108</b>	50W	6.750lm	90x110°
<b>P29737</b>	80W	10.800lm	90x110°

\* Vida útil estimada, de acuerdo a reportes de laboratorio LM80 TM21 a 55°C.

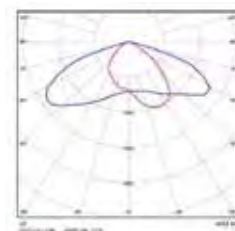
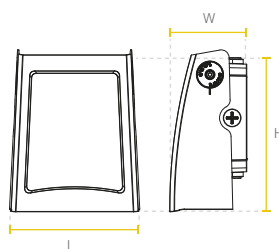

Watt	L(mm)	W(mm)	H(mm)
<b>30W</b>	165	115	186
<b>50W /80W</b>	198	140	228

## CARACTERÍSTICAS

- Luminaria LED de uso exterior y montaje en pared.
- Adecuada para iluminación de fachadas.
- Tipo de distribución: Directo Asimétrica.
- Tipo de montaje: Sobreponer en muro.
- Perfil robusto fabricado en aluminio, aislamiento sellado en silicona.
- Chasis con ajuste del ángulo de inclinación para mejorar su aplicación en fachadas.
- Color: Acabado en negro mate.



La información contenida corresponde a valores nominales registrados bajo condiciones controladas de tensión y temperatura. Imagen de referencia, Sylvania se reserva el derecho de modificar y/o cambiar este producto o sus especificaciones técnicas sin notificación previa por evolución de la tecnología LED.



# LED Deco Bolardo



## ASPECTOS TÉCNICOS

Código	Potencia	Flujo luminoso
<b>P24638</b>	10W	700lm

\* Vida útil estimada, con mantenimiento del flujo luminoso al 70% (L70), sobre luminaria completa.

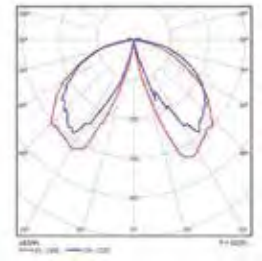
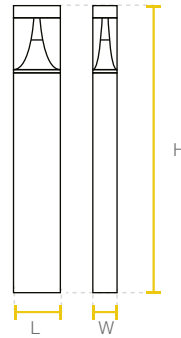

Watt	L(mm)	W(mm)	H(mm)
<b>10W</b>	120	80	800

## CARACTERÍSTICAS

- Ideal para toda la iluminación de senderos peatonales y exteriores residenciales.
- Tipo de distribución: Envoltente horizontal 360°.
- Tipo de montaje: Sobreponer en suelo.
- Temperatura ambiente de operación: -10 °C ~ 40 °C.
- Clasificación de seguridad eléctrica: Clase I.
- Color: Negro mate.
- Cuerpo en aluminio.
- No Dimerizable.



La información contenida corresponde a valores nominales registrados bajo condiciones controladas de tensión y temperatura. Imagen de referencia, Sylvania se reserva el derecho de modificar y/o cambiar este producto o sus especificaciones técnicas sin notificación previa por evolución de la tecnología LED.

# LED Deco Bolardo



## ASPECTOS TÉCNICOS

	Código	Potencia	Flujo luminoso
⌚	<b>P29993</b>	6W	480lm

\* Vida útil estimada, con mantenimiento del flujo luminoso al 70% (L70), sobre luminaria completa.

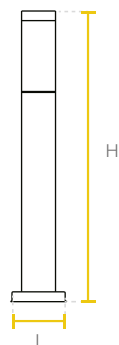

Watt	L(mm)	W(mm)	H(mm)
6W	76	76	850

## CARACTERÍSTICAS

- Ideal para toda la iluminación de senderos peatonales y exteriores residenciales.
- Tipo de distribución: Envolverte horizontal 360°.
- Tipo de montaje: Sobreponer en suelo.
- Temperatura ambiente de operación: -10 °C ~ 40 °C.
- Clasificación de seguridad eléctrica: Clase I.
- Color: Negro mate.
- Cuerpo en aluminio.
- No Dimerizable.

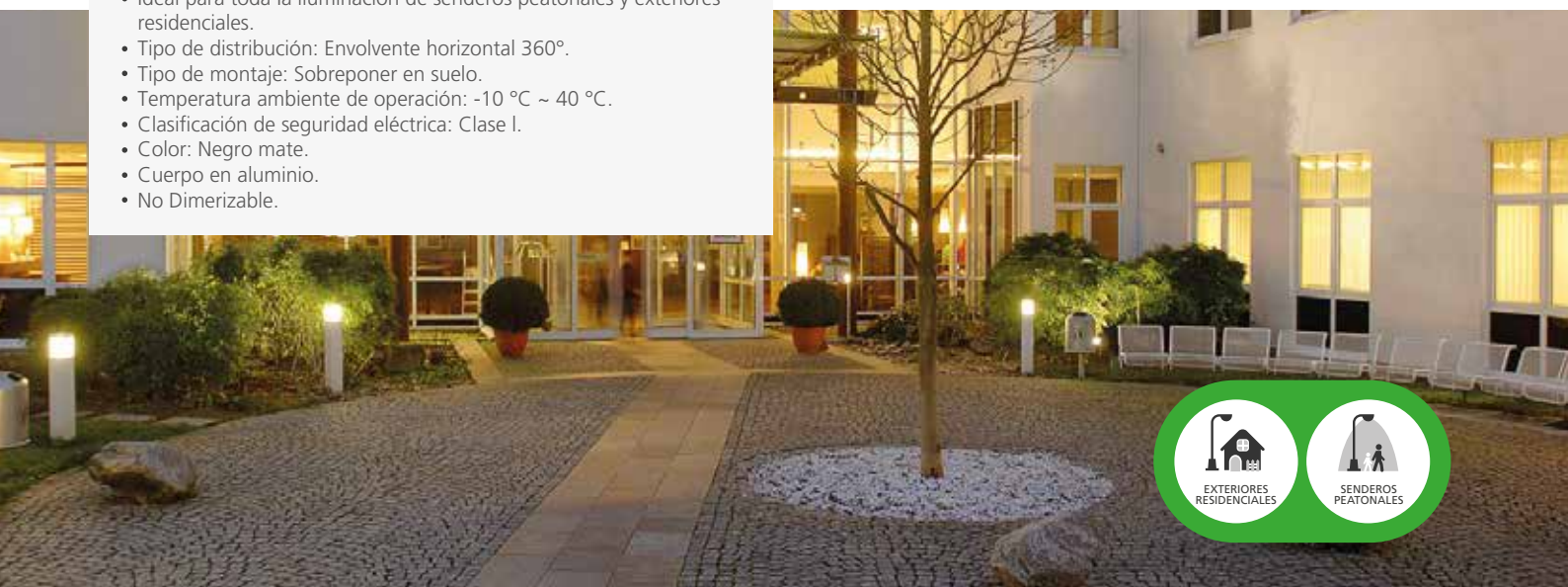

La información contenida corresponde a valores nominales registrados bajo condiciones controladas de tensión y temperatura. Imagen de referencia, Sylvania se reserva el derecho de modificar y/o cambiar este producto o sus especificaciones técnicas sin notificación previa por evolución de la tecnología LED.

# LED Tortuga



## ASPECTOS TÉCNICOS

Código	Potencia	Flujo luminoso
<b>P29938</b>	12W	1200lm

\* Vida útil estimada, con mantenimiento del flujo luminoso al 70% (L70), sobre luminaria completa.

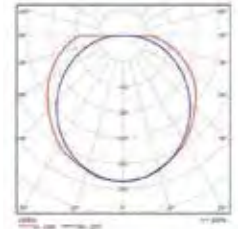
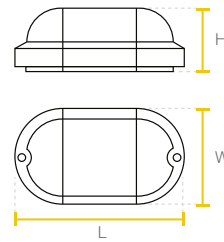

Watt	L(mm)	W(mm)	H(mm)
<b>12W</b>	209.6	105	68.5

## CARACTERÍSTICAS

- Ideal para la iluminación decorativa en espacios exteriores como: parqueaderos, jardines, terrazas y puntos fijos en escaleras.
- Fusión de alta calidad y desempeño en un mismo producto.
- Chip de LED de alta eficacia integrado.
- Diseño compacto.
- No Dimerizable.



La información contenida corresponde a valores nominales registrados bajo condiciones controladas de tensión y temperatura. Imagen de referencia, Sylvania se reserva el derecho de modificar y/o cambiar este producto o sus especificaciones técnicas sin notificación previa por evolución de la tecnología LED.



**PORTAL DE LOS CHORIZOS**  
El Tradicional Chorizo Picado a Mano  
**GUIMAR**

Especialidad: **CHORIZOS SANTARROSANOS**

CONCEJO  
**15**  
SERVICIO  
COMUNICACION  
CORREA

**SYLVANIA**

# ***Luminarias para ambientes exigentes y áreas productivas***



## Bodegas e Industria



LED High Bay  
GC350 3CCT | PÁG 62



LED High Bay  
GC015 | PÁG 63



LED High Bay  
HBL3 | PÁG 64



LED High Bay  
Canopy SP | PÁG 65

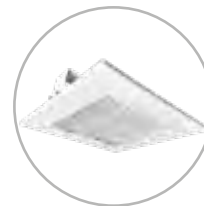

LED High Bay  
Canopy INC | PÁG 66

## Triproof

## Herméticas Anti polvo



LED Triproof lite  
anti polvo | PÁG 67



LED Triproof PRO  
Anti Polvo | PÁG 68

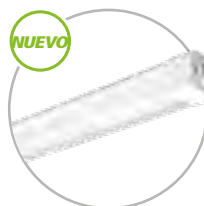

LED Hermética  
High Flux  
Anti Polvo | PÁG 69

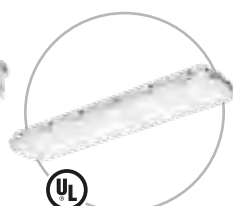

LED Hermética  
Módulo  
Anti Polvo UL | PÁG 70



LED Hermética  
Módulo  
Anti Polvo | PÁG 71

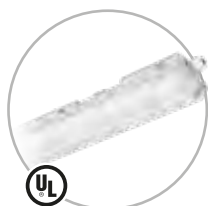

LED Hermética  
2x18W Anti Polvo | PÁG 72



LED Hermética  
Eco Proof  
Anti Polvo | PÁG 73

# 05. Soluciones de Iluminación Profesional para GRANDES ALTURAS

# LED High Bay GC350 3CCT

7 Años  
GARANTÍA  
LED

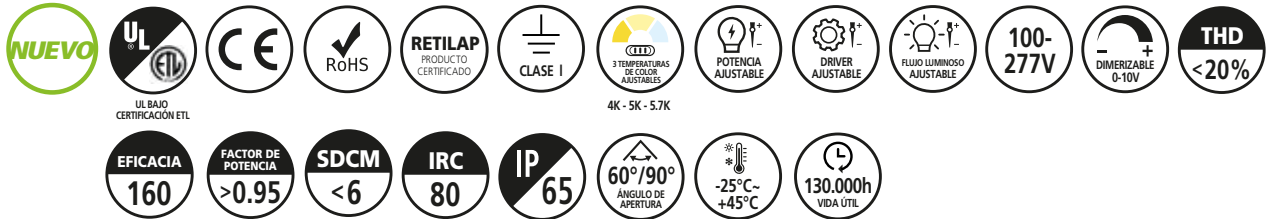

RAL 7042

OTRAS OPCIONES DE COLOR SOBREPEDIDO



## ASPECTOS TÉCNICOS

Código	Potencia	Flujo luminoso	Temperatura de color	Ang. de apertura
<b>P29856</b>	75W / 110W / 150W	12.000lm / 18.000lm / 24.000lm	4.000K / 5.000K / 5700K	90°
<b>P29857</b>	100W / 150W / 200W	16.000lm / 24.000lm / 32.000lm	4.000K / 5.000K / 5700K	60°

\* Vida útil estimada, con mantenimiento del flujo luminoso al 70% (L70), sobre luminaria completa.

## CARACTERÍSTICAS

- Tecnología innovadora diseñada para mejorar la calidad de iluminación en espacios como bodegas de almacenaje, plantas de producción e instalaciones comerciales de grandes superficies y altura, reduciendo costos de energía y mantenimiento.
- Cada modelo de la luminaria GC350 3CCT permite ajustar tres niveles de: Temperatura de color, potencia y flujo luminoso.
- Estructura compacta y robusta, con chasis de aluminio inyectado.
- Argolla metálica de seguridad en la luminaria para instalación incluida.
- Driver atenuable con señal de control tipo 0-10V para integración con sistemas de automatización de iluminación. Luminaria incluye:
- Cadena y gancho para fijación de seguridad.

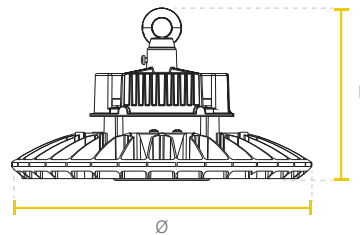

Watt	Ø(mm)	L(mm)
<b>150W</b>	270	154
<b>200W</b>	320	154

VERSIÓN 90°

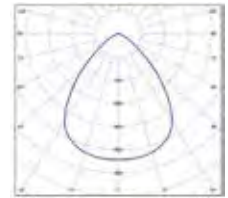

VERSIÓN 60°

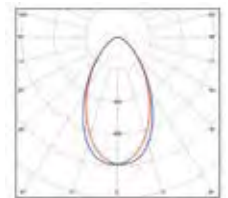

La información contenida corresponde a valores nominales registrados bajo condiciones controladas de tensión y temperatura. Imagen de referencia, Sylvania se reserva el derecho de modificar y/o cambiar este producto o sus especificaciones técnicas sin notificación previa por evolución de la tecnología LED.

# LED High Bay GC015

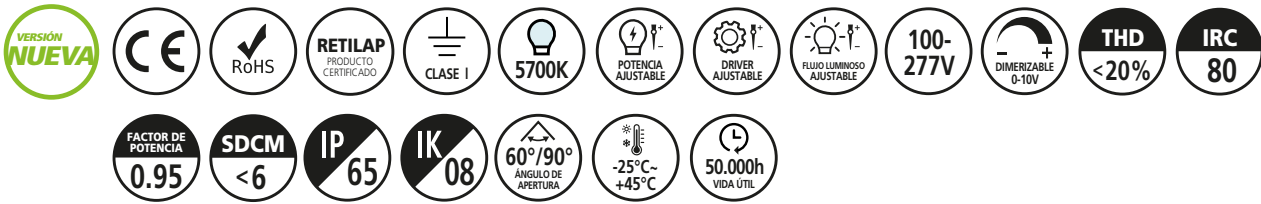

RAL 7042

OTRAS Opciones DE COLOR SOBREPEDIDO



## ASPECTOS TÉCNICOS

Código	Potencia	Flujo luminoso	Eficacia luminaria	Ang. de apertura
<b>P40091</b>	70W~100W	11.480lm~16.400lm	164lm/W	90°
<b>P40092</b>	100W~150W	15.500lm~23.300lm	155lm/W	60°
<b>P40093</b>	140W~200W	23.550lm~31.400lm	157lm/W	60°

\* Vida útil estimada, con mantenimiento del flujo luminoso al 70% (L70), sobre luminaria completa.

## CARACTERÍSTICAS

- Diseñada para mejorar la calidad de iluminación en espacios como bodegas de almacenaje, plantas de producción e instalaciones comerciales de grandes superficies y altura, reduciendo costos de energía y mantenimiento.
- Estructura compacta y robusta, con chasis de aluminio inyectado.
- Clasificación de seguridad eléctrica: Clase I
- Luminaria con alta eficacia de hasta 164lm/W.
- Temperatura ambiente de operación: -25 °C ~ 45 °C.
- Argolla metálica de seguridad de la luminaria para instalación incluido.
- Driver atenuable con señal de control tipo 0 a 10V para integración con sistemas de automatización de iluminación.
- Rango de potencia configurable con potenciómetro integrado en el driver acorde a las potencias disponibles.
- **Luminaria incluye:**  
Cadena y gancho para fijación de seguridad.

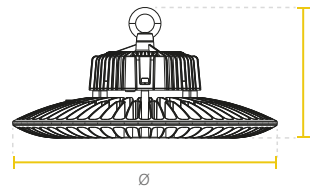

Watt	Ø(mm)	L(mm)
<b>100W</b>	230	155
<b>150W</b>	270	159.5
<b>200W</b>	320	162.2

VERSIÓN 60°

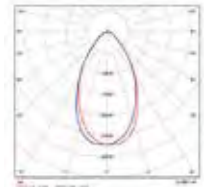

VERSIÓN 90°

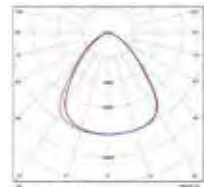

La información contenida corresponde a valores nominales registrados bajo condiciones controladas de tensión y temperatura. Imagen de referencia, Sylvania se reserva el derecho de modificar y/o cambiar este producto o sus especificaciones técnicas sin notificación previa por evolución de la tecnología LED.



# LED High Bay HBL3

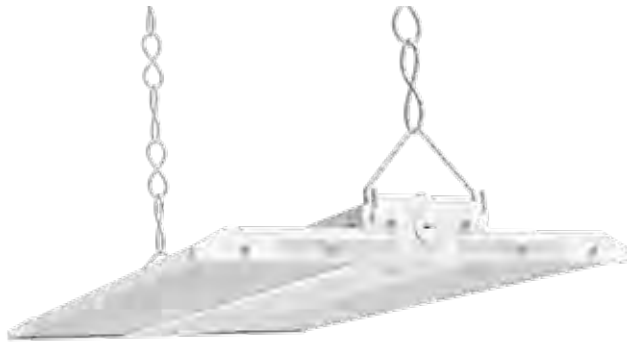
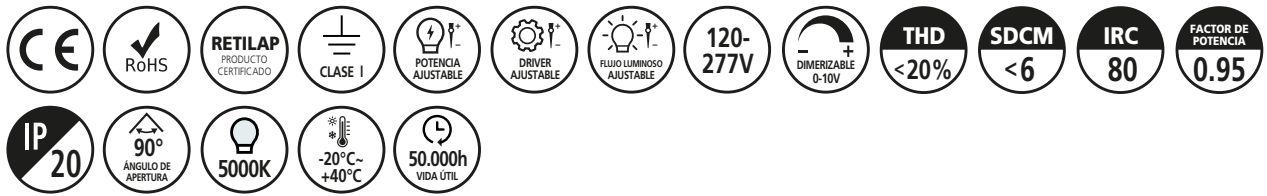

## ASPECTOS TÉCNICOS

Código	Potencia	Flujo luminoso	Eficacia luminaria
<b>P28388</b>	110W	15.200lm	138lm/W
<b>P28389</b>	165W	22.400lm	136lm/W

\* Vida útil estimada, con mantenimiento del flujo luminoso al 70% (L70), sobre luminaria completa.

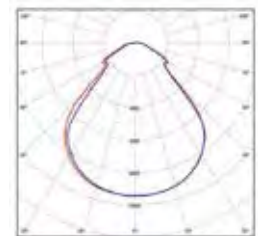
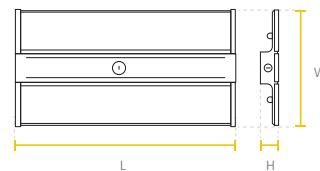

Watt	L(mm)	W(mm)	H(mm)
<b>110W / 165W</b>	600	300	47.5

## CARACTERÍSTICAS

- Iluminación de alta calidad ideal para instalación en grandes superficies y alturas, comercio y bodegas.
- Cuerpo en acero laminado, acabado blanco.
- Tipo de montaje: Descolgar.
- Difusor para reducción de deslumbramiento.
- Clasificación de seguridad eléctrica: Clase I.
- Luminaria dimerizable tipo 0-10V.
- Driver atenuable con señal de control de tipo 0 a 10V, para integración con sistemas de automatización de iluminación.
- Accesorios de instalación para suspender incluidos (Ganchos para luminaria y cadenas para descolar).



La información contenida corresponde a valores nominales registrados bajo condiciones controladas de tensión y temperatura. Imagen de referencia, Sylvania se reserva el derecho de modificar y/o cambiar este producto o sus especificaciones técnicas sin notificación previa por evolución de la tecnología LED.

# LED High Bay Canopy Sobreponer

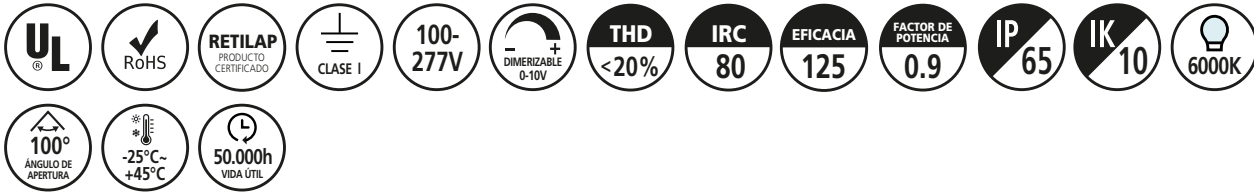

## ASPECTOS TÉCNICOS

Código	Potencia	Flujo luminoso	Instalación
<b>P26390</b>	120W	15.000lm	Sobreponer

\* Vida útil estimada, con mantenimiento del flujo luminoso al 70% (L70), sobre luminaria completa.

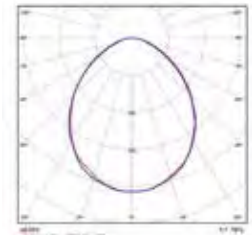
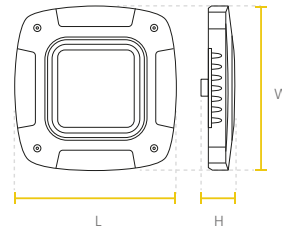

Watt	L(mm)	W(mm)	H(mm)
<b>120W</b>	380	380	75.5

## CARACTERÍSTICAS

- Diseñado para mejorar la calidad de iluminación en instalaciones con techo tipo Canopy, estaciones de servicio, plantas de producción e instalaciones interiores con alturas de montajes considerables.
- Cubierta con alto grado de resistencia.
- Diseño integrado moderno de bajo peso y alto desempeño.
- Clasificación de seguridad eléctrica: Clase I.
- Temperatura ambiente de operación: -25°C ~ 45°C.
- Instalación sobrepuesta.

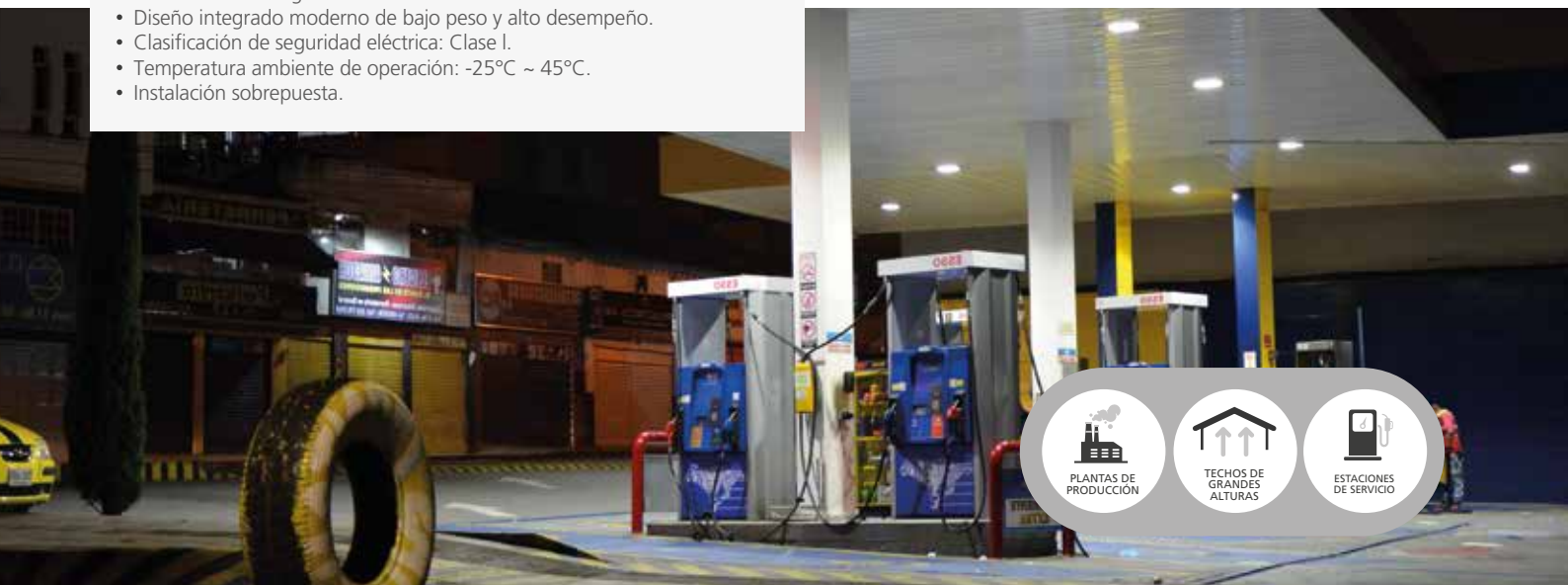

La información contenida corresponde a valores nominales registrados bajo condiciones controladas de tensión y temperatura. Imagen de referencia, Sylvania se reserva el derecho de modificar y/o cambiar este producto o sus especificaciones técnicas sin notificación previa por evolución de la tecnología LED.

# LED High Bay Canopy Incrustar

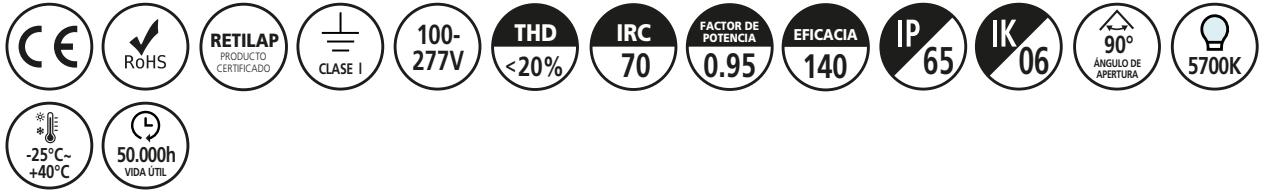

RAL 9003



## ASPECTOS TÉCNICOS

Código Potencia Flujo luminoso Instalación

**P29706** 120W 16.800lm Incrustar

\* Vida útil estimada, con mantenimiento del flujo luminoso al 70% (L70), sobre luminaria completa.

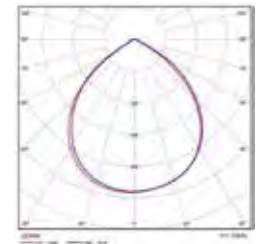
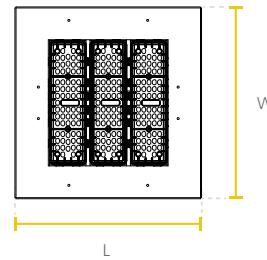

Watt	L(mm)	W(mm)	H(mm)
120W	355	365	90

## CARACTERÍSTICAS

- Diseñado para mejorar la calidad de iluminación en instalaciones con techo tipo Canopy, plantas de producción e instalaciones interiores con alturas de montajes considerables.
- Cubierta con alto grado de resistencia.
- Diseño integrado moderno de bajo peso y alto desempeño.
- Clasificación de seguridad eléctrica: Clase I.
- Temperatura ambiente de operación: -25°C ~ 40°C.
- Instalación incrustada.

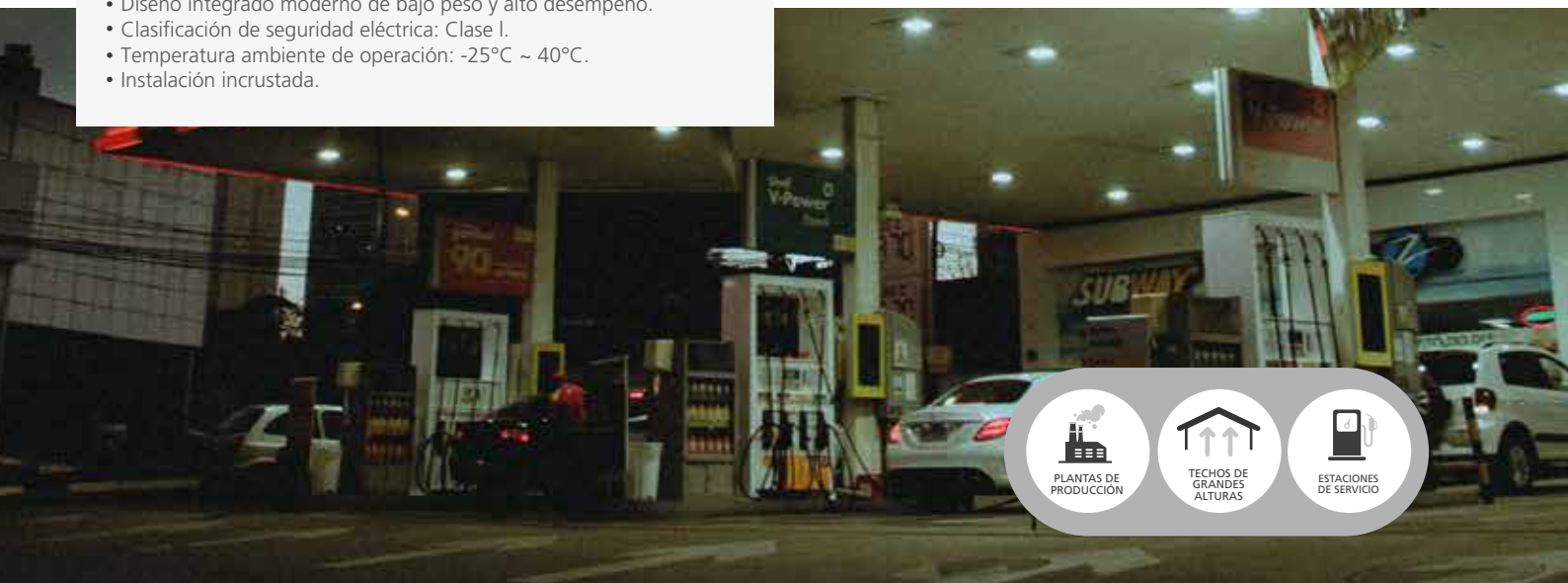

PLANTAS DE PRODUCCIÓN



TECHOS DE GRANDES ALTURAS



ESTACIONES DE SERVICIO

La información contenida corresponde a valores nominales registrados bajo condiciones controladas de tensión y temperatura. Imagen de referencia, Sylvania se reserva el derecho de modificar y/o cambiar este producto o sus especificaciones técnicas sin notificación previa por evolución de la tecnología LED.

# LED Triproof Lite Anti Polvo

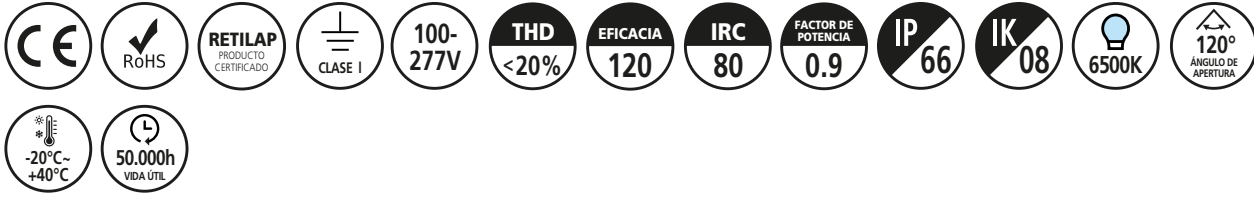

## ASPECTOS TÉCNICOS

Código	Potencia	Flujo luminoso
<b>P29942</b>	20W	2.400lm
<b>P27118</b>	50W	6.000lm

\* Vida útil estimada, con mantenimiento del flujo luminoso al 70% (L70), sobre luminaria completa.

## CARACTERÍSTICAS

- Luminaria industrial tipo hermética, con diseño de chasis lineal integrado, LED de alta eficacia.
- Proyección uniforme de la luz, reduce los costos de consumo de energía y de mantenimiento.
- Diseño con strip LED.
- Chasis resistente al impacto y difusor en PC.
- Apropiado para usos en ambientes exigentes.
- No Dimerizable.

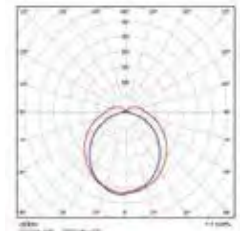

Watt	L(mm)	W(mm)	H(mm)
<b>20W</b>	670	58	68
<b>50W</b>	1570	58	68

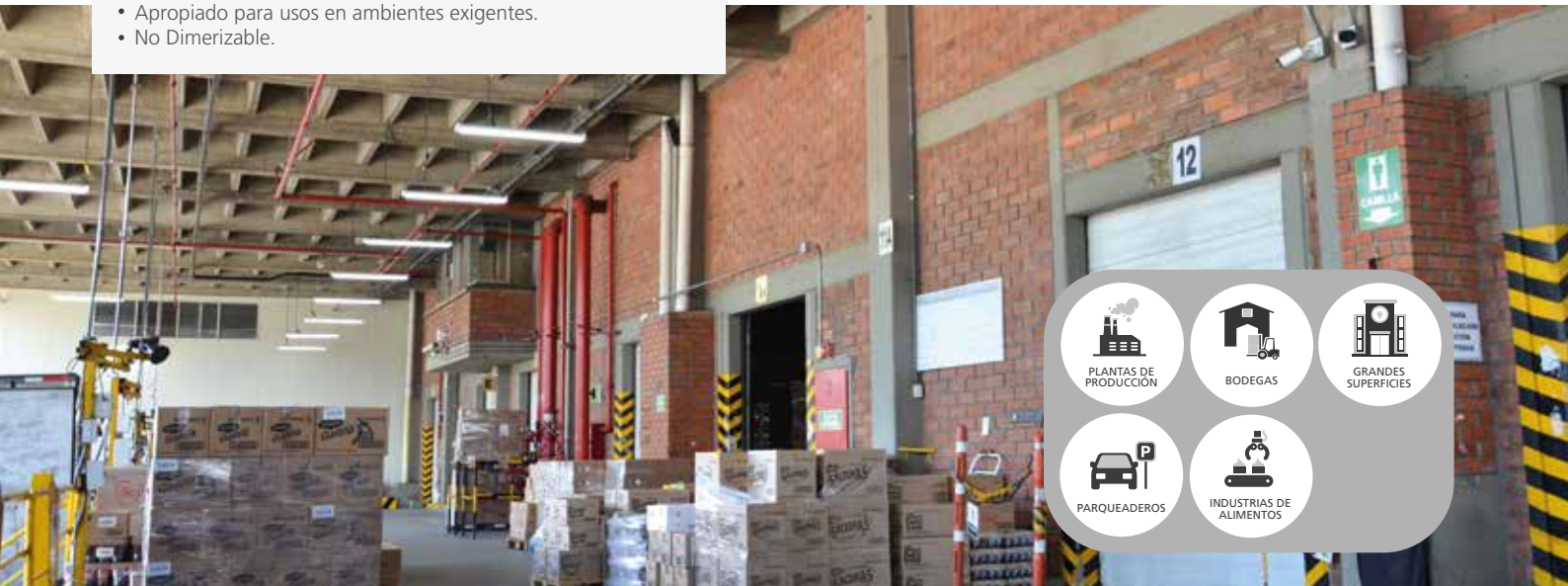

La información contenida corresponde a valores nominales registrados bajo condiciones controladas de tensión y temperatura. Imagen de referencia, Sylvania se reserva el derecho de modificar y/o cambiar este producto o sus especificaciones técnicas sin notificación previa por evolución de la tecnología LED.

# LED Triproof PRO Anti Polvo



## ASPECTOS TÉCNICOS

Código	Potencia	Flujo luminoso
<b>P28540</b>	50W	6.000lm

\* Vida útil estimada, con mantenimiento del flujo luminoso al 70% (L70), sobre luminaria completa.

## CARACTERÍSTICAS

- Luminaria LED para ambientes con alto grado de humedad y suciedad, como instalaciones industriales y plantas de procesamiento de alimentos que requieran un grado de protección superior con luminarias de chasis metálico.
- Chasis de alta hermeticidad IP66, alta resistencia IK08, adecuada para uso en entornos exigentes y pesados.
- Componentes resistentes y durables.
- Apropiado para usos en ambientes exigentes.
- Temperatura de ambiente de operación: -20°C ~+ 40°C.
- Clasificación de seguridad eléctrica: Clase I.
- No Dimerizable.

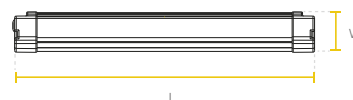

Watt	L(mm)	W(mm)	H(mm)
<b>50W</b>	1200	94	69

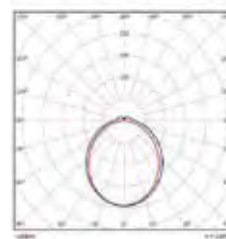

La información contenida corresponde a valores nominales registrados bajo condiciones controladas de tensión y temperatura. Imagen de referencia, Sylvania se reserva el derecho de modificar y/o cambiar este producto o sus especificaciones técnicas sin notificación previa por evolución de la tecnología LED.

# LED Hermética High Flux Anti Polvo

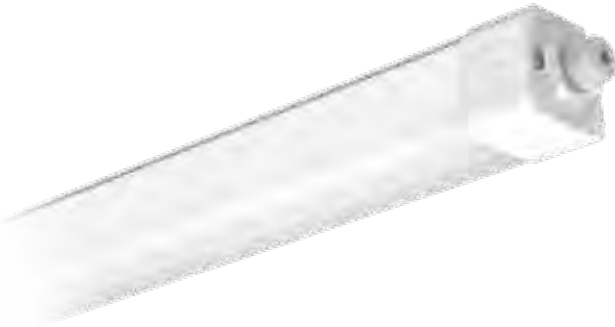
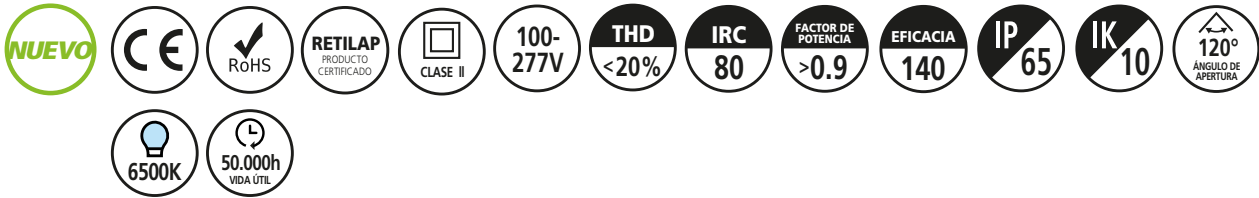

## ASPECTOS TÉCNICOS

Código	Potencia	Flujo luminoso
<b>P29818</b>	80W	11.200lm

\* Vida útil estimada, con mantenimiento del flujo luminoso al 70% (L70), sobre luminaria completa.

## CARACTERÍSTICAS

- Luminaria industrial tipo hermética, con diseño de chasis lineal integrado, LED de alta eficacia para plantas de producción e instalaciones interiores con alturas de montajes considerables.
- Proyección uniforme de la luz, reduce los costos de consumo de energía y de mantenimiento.
- Diseño con strip LED integrado.
- Chasis resistente al impacto y difusor en PC.
- Apropiado para usos en ambientes exigentes.
- No Dimerizable.

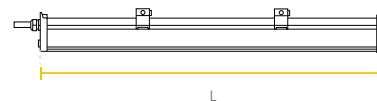

Watt	L(mm)	W(mm)	H(mm)
<b>80W</b>	1500	74	72

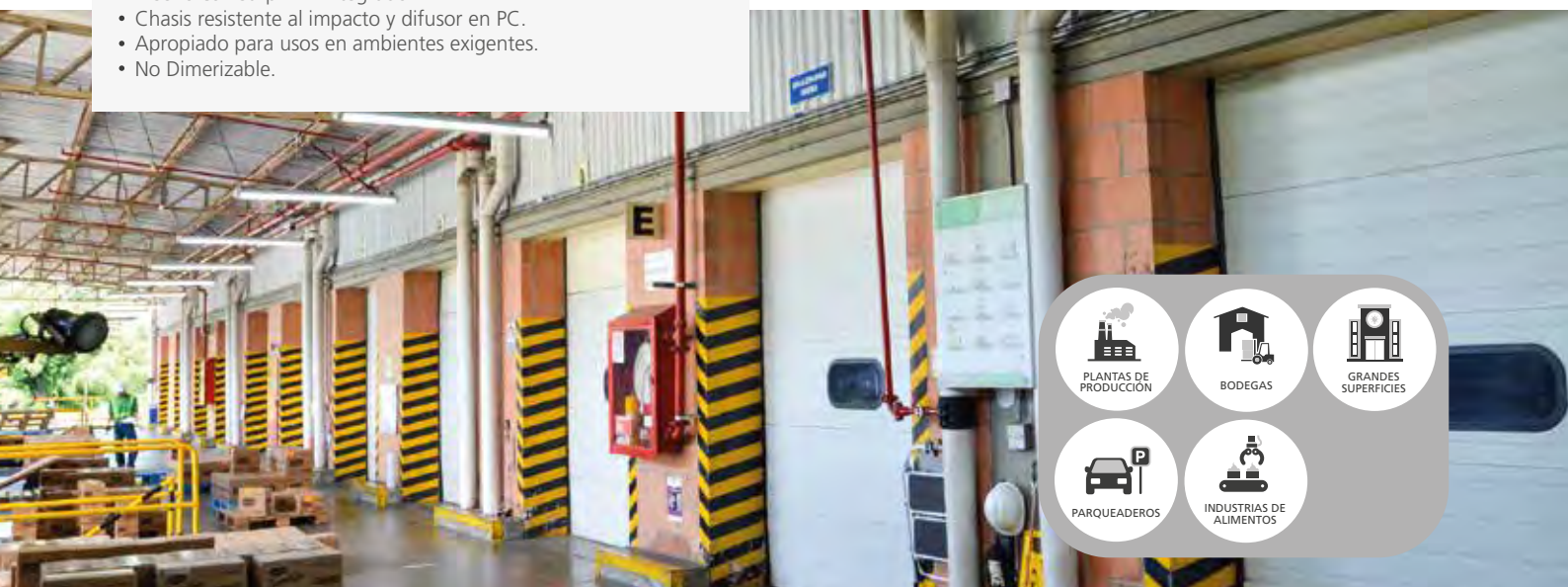

La información contenida corresponde a valores nominales registrados bajo condiciones controladas de tensión y temperatura. Imagen de referencia, Sylvania se reserva el derecho de modificar y/o cambiar este producto o sus especificaciones técnicas sin notificación previa por evolución de la tecnología LED.

# LED Hermética Módulo Anti Polvo UL



70



## ASPECTOS TÉCNICOS

Código	Potencia	Flujo luminoso	Eficacia luminaria
<b>P29764</b>	35W	4.550lm	130lm/W
<b>P29765</b>	55W	7.150lm	130lm/W
<b>P29766</b>	85W	10.200lm	120lm/W

\* Vida útil estimada, con mantenimiento del flujo luminoso al 70% (L70), sobre luminaria completa.

## CARACTERÍSTICAS

- Luminaria hermética anti polvo UL con módulo LED integrado y driver dimerizable 0-10V para ambientes con alto grado de humedad y suciedad, como parqueaderos, instalaciones industriales, plantas de procesamiento de alimentos y cocinas.
- Tipo de montaje: Sobreponer o descolgar en techo de instalación sencilla con clips de montaje y ganchos para fácil mantenimiento.
- Chasis y difusor en policarbonato opalizado que reduce el deslumbramiento.
- Tipo de distribución: Directa.
- Cubierta opalizada.

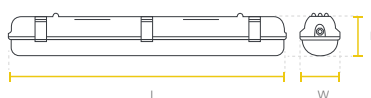

Watt	L(mm)	W(mm)	H(mm)
<b>35W /55W</b>	1200	126	93
<b>85W</b>	1208	270	124

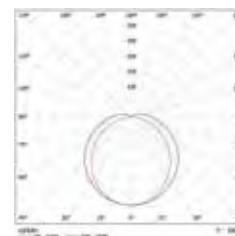

La información contenida corresponde a valores nominales registrados bajo condiciones controladas de tensión y temperatura. Imagen de referencia, Sylvania se reserva el derecho de modificar y/o cambiar este producto o sus especificaciones técnicas sin notificación previa por evolución de la tecnología LED.

# LED Hermética Módulo Anti Polvo



## ASPECTOS TÉCNICOS



Código	Potencia	Flujo luminoso	Eficacia luminaria	Temp. de color	Ang. de apertura
<b>P25607</b>	18W	2.200lm	120lm/W	6.500K	100°
<b>P25608</b>	36W	4.500lm	125lm/W	4.000K	100°
<b>P25609</b>	36W	4.500lm	125lm/W	6.500K	100°
<b>P27371</b>	50W	5.300lm	106lm/W	4.000K	120°
<b>P24359</b>	50W	5.300lm	106lm/W	6.500K	120°
<b>P23950</b>	50W	7.000lm	140lm/W	6.000K	120°

\* Vida útil estimada, con mantenimiento del flujo luminoso al 70% (L70), sobre luminaria completa.

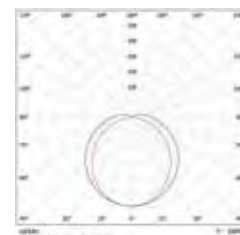
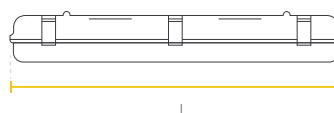

Watt	L(mm)	W(mm)	H(mm)
<b>18W</b>	576	80	70
<b>36W</b>	1176	80	70
<b>50W</b>	1476	80	70

## CARACTERÍSTICAS

- Luminaria hermética con módulo LED integrado para ambientes con alto grado de humedad y suciedad, como parqueaderos, instalaciones industriales, plantas de procesamiento de alimentos y cocinas.
- Tipo de montaje: Sobreponer o descolgar en techo de instalación sencilla con clips de montaje y ganchos para fácil mantenimiento.
- Chasis en ABS, difusor en policarbonato opalizado que reduce el deslumbramiento.
- Tipo de distribución: Directa.
- Cubierta opalizada.
- No Dimerizable.



La información contenida corresponde a valores nominales registrados bajo condiciones controladas de tensión y temperatura. Imagen de referencia, Sylvania se reserva el derecho de modificar y/o cambiar este producto o sus especificaciones técnicas sin notificación previa por evolución de la tecnología LED.



# LED Hermética 2x18 Anti Polvo



72

## ASPECTOS TÉCNICOS

Código	Descripción	Potencia	Flujo luminoso fuente	Flujo luminoso efectivo	Eficacia fuente	Eficacia óptica lumin.
<b>P37648</b>	2x18 T8 LED VIDRIO	36W	3.200lm	2.080lm	89lm/W	65%
<b>P38296 (MULTI)</b>	2X18 T8 LED VIDRIO	36W	3.600lm	2.700lm	100lm/W	75%
<b>P38297 (UL)</b>	2X18 T8 LED VIDRIO	36W	4.400lm	3.300lm	113lm/W	75%

\* Vida útil estimada, con mantenimiento del flujo luminoso al 70% (L70), sobre luminaria completa.



## CARACTERÍSTICAS

- Diseño con formato liviano y delgado, no incluye lámina porta equipo.
- Luminaria LED para ambientes con un alto grado de humedad y suciedad como parqueaderos, instalaciones industriales, plantas de procesamiento de alimentos, áreas comunes y cocinas.
- No Dimerizable.

### Tipo de montaje:

- Sobreponer o descolgar en techo, instalación sencilla con clips de montaje y ganchos para fácil mantenimiento.
- Chasis en polímero tipo ABS y carcasa en poliestireno de alta transparencia.
- Tipo de distribución: Directo.

### Versión PC:

- Incluye tubos LED de policarbonato, con una alta vida útil y factor de potencia >0.9 para instalaciones industriales.
- Fuente de iluminación de fácil replazo.

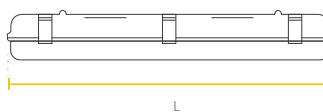

Watt	L(mm)	W(mm)	H(mm)
<b>2x18W</b>	1270	100	60

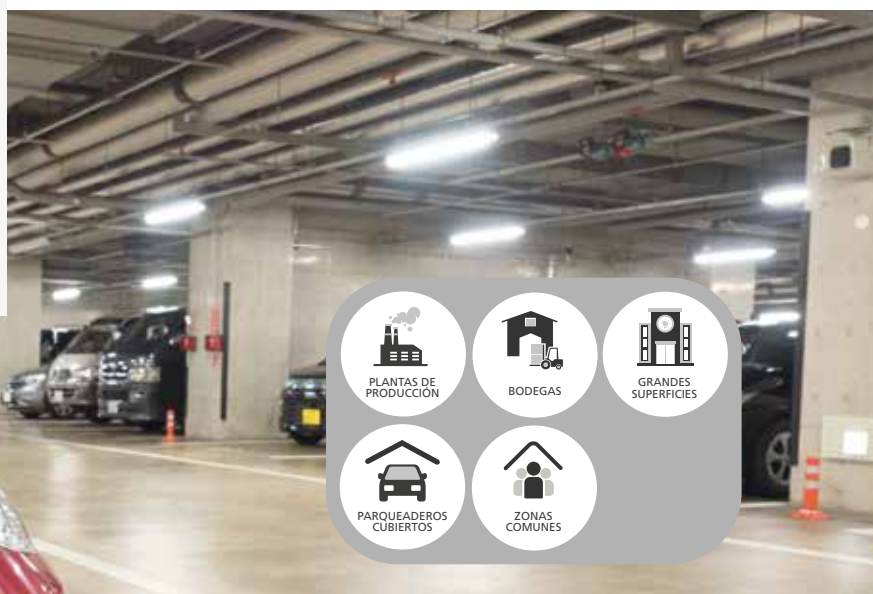
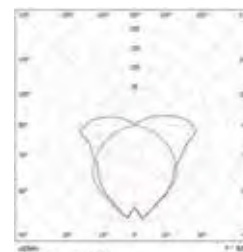

La información contenida corresponde a valores nominales registrados bajo condiciones controladas de tensión y temperatura. Imagen de referencia, Sylvania se reserva el derecho de modificar y/o cambiar este producto o sus especificaciones técnicas sin notificación previa por evolución de la tecnología LED.

# LED Hermética Eco proof Anti Polvo



## ASPECTOS TÉCNICOS

Código	Potencia	Flujo luminoso	Eficacia luminaria
<b>P40075</b>	18W	1.800lm	100lm/W
<b>P40074</b>	36W	3.600lm	100lm/W

\* Vida útil estimada, con mantenimiento del flujo luminoso al 70% (L70), sobre luminaria completa.

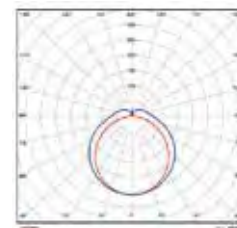

Watt	L(mm)	W(mm)	H(mm)
<b>18W</b>	589	53	34
<b>36W</b>	1160	53	34

## CARACTERÍSTICAS

- Luminaria lineal tipo hermetica, con diseño ultra delgado, modulo LED integrado y difusor opalizado, proporciona un sistema de iluminación limpio y sencillo, reduce los costos de consumo de energía y de mantenimiento.
- Chasis en policarbonato.
- No Dimerizable.



La información contenida corresponde a valores nominales registrados bajo condiciones controladas de tensión y temperatura. Imagen de referencia, Sylvania se reserva el derecho de modificar y/o cambiar este producto o sus especificaciones técnicas sin notificación previa por evolución de la tecnología LED.

**SYLVANIA**

***Tus entornos  
de trabajo  
más seguros  
y confiables***



## SylSecure

## Explosion Proof

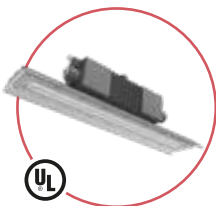

LED Lineal  
SylSecure

PÁG  
**78**



LED High Bay  
SylSecure

PÁG  
**79**

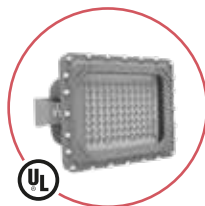

LED Flood Light  
SylSecure

PÁG  
**80**



LED Explosion  
Proof Light BC5401

PÁG  
**81**

## Emergencia

## Beacon



LED Emergencia  
R1 SylSecure

PÁG  
**82**

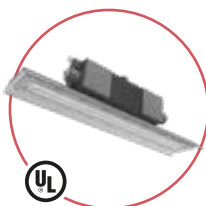

LED Lineal SylSecure  
Emergencia

PÁG  
**83**



LED Beacon  
SylSecure PRO

PÁG  
**84**



LED Beacon  
SylSecure

PÁG  
**85**

**05.** Soluciones de Iluminación  
Profesional para  
**ÁREAS CLASIFICADAS**

# ÁREAS CLASIFICADAS / INDUSTRIA PESADA

## Más seguridad y confiabilidad

La línea LED SylSecure Sylvania está diseñada para ofrecer seguridad y confiabilidad en aplicaciones de ambientes adversos como áreas clasificadas e industria pesada. La línea SylSecure está fabricada en aluminio con una alta resistencia mecánica cubierto con pintura anticorrosiva resistente a la entrada de líquidos, polvo y gases, poseen una muy buena disipación térmica y un amplio rango de temperaturas en su funcionamiento lo que las hace ideales para uso en entornos altamente exigentes.

## Entornos de trabajo seguros

Adecuada para instalación en ambientes interiores o exteriores con entornos hostiles y severos donde puede haber presencia de humedad, alta suciedad, partículas de polvo, ambientes corrosivos y con vibración tales como:

Plantas petroquímicas, plantas de producción, plantas eléctricas, muelles de carga, campos petroleros y minas.

- Chasis en aleación de aluminio sin cobre y vidrio templado resistente a la corrosión.
- Alta hermeticidad IP66 y lentes de vidrio resistentes a impactos y choques térmicos.
- Eficacia lumínica desde 130 lm/W. Larga vida útil desde 100.000h L70 25°C lo que brinda un bajo mantenimiento y funcionamiento seguro por un tiempo prolongado.
- Certificación internacional bajo estándar UL844.



## Guía de marcación para áreas clasificadas

NEC® 500

<b>1</b>	<b>CLASE</b>	Sustancia Peligrosa: Clase I: Gases/Vapores Clase II: Polvos Clase III: Fibras/Partículas	<b>División 1</b> Áreas donde la sustancia peligrosa está siempre presente bajo: <ul style="list-style-type: none"> <li>• Condiciones normales de operación.</li> <li>• Frecuente mantenimiento.</li> <li>• Frecuente falla de equipos.</li> </ul> <b>División 2</b> Áreas donde la sustancia peligrosa está ocasionalmente presente en: <ul style="list-style-type: none"> <li>• Contenedores o sistemas cerrados.</li> <li>• Ruptura o avería accidental de los contenedores o sistemas cerrados.</li> </ul>
<b>2</b>	<b>DIVISIÓN</b>	Frecuencia de la presencia sustancia peligrosa: División 1: Siempre presente División 2: Ocasionalmente presente	
<b>3</b>	<b>GRUPOS</b>	Sustancia Peligrosa: <b>Gases/Vapores</b> A: Acetileno B: Hidrógeno C: Etileno D: Propano <b>Polvos</b> E: Polvos metálicos F: Polvos de Carbono G: Otros (Polímeros, agrícolas)	<b>4 CLASE DE TEMP.</b>  <b>Temperatura Máxima Superficial:</b> T1: 450°C (842 °F) T2: 300°C (572 °F) T2A: 280°C (536 °F) T2B: 260°C (500 °F) T2C: 230°C (446 °F) T2D: 215°C (419 °F) T3: 200°C (392 °F) T3A: 180°C (356 °F) T3B: 165°C (329 °F) T3C: 160°C (320 °F) T4: 135°C (275 °F) T4A: 120°C (248 °F) T5: 100°C (212 °F) T6: 85°C (185 °F)

### Atmósferas de Áreas Clasificadas

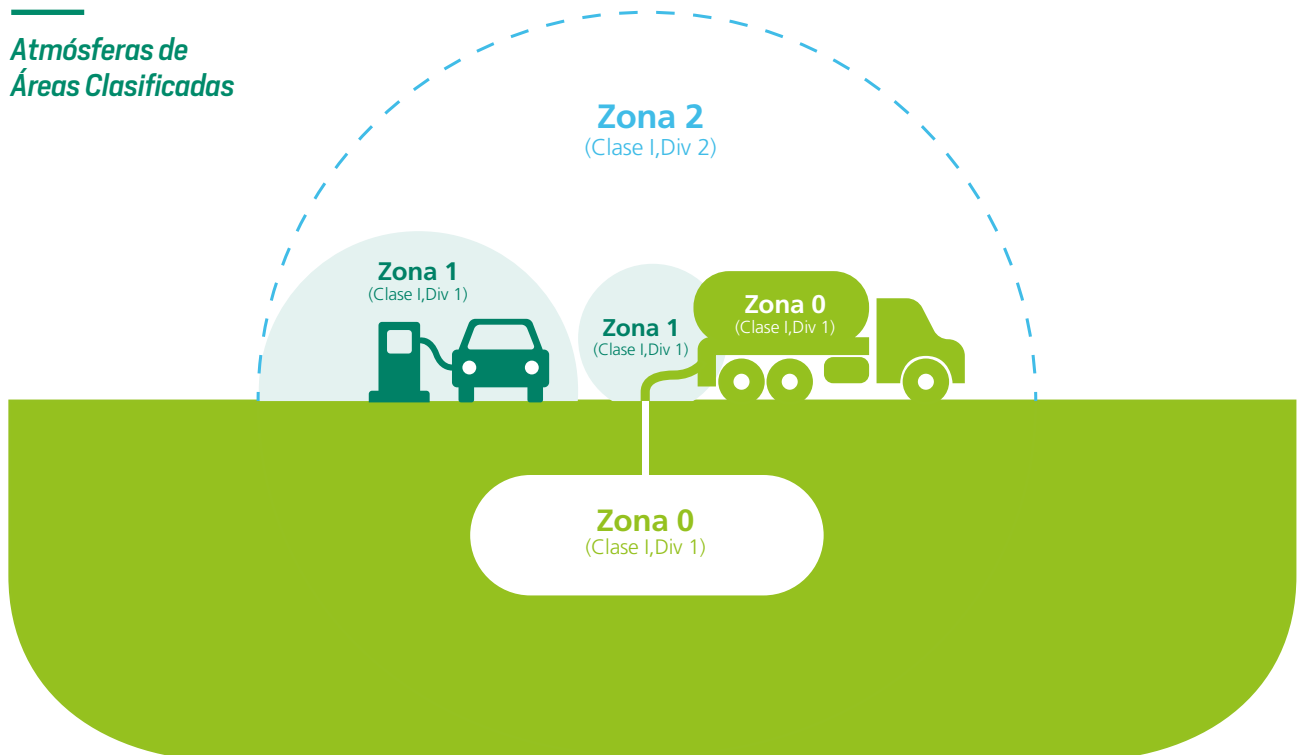

# LED Lineal SylSecure

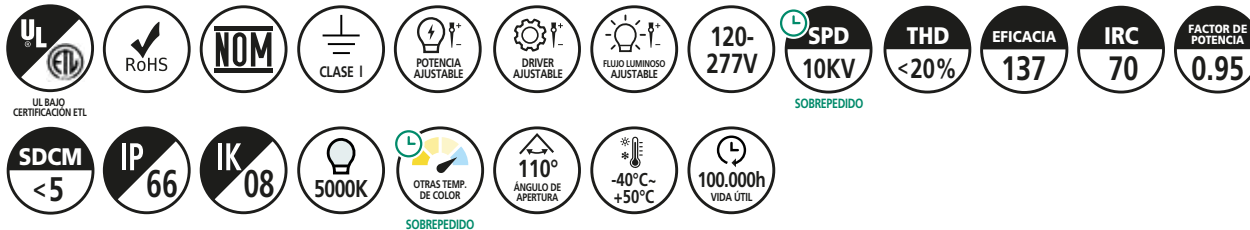

OTRAS OPCIONES DE COLOR SOBREPEDIDO

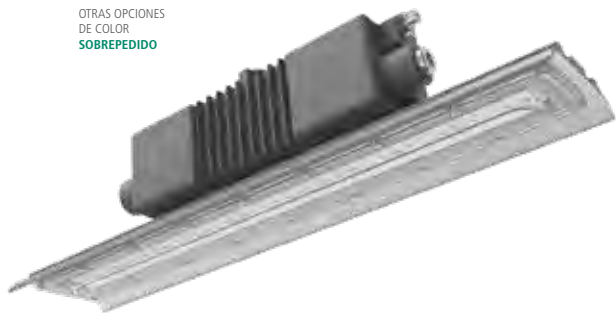

## ASPECTOS TÉCNICOS

Código	Potencia	Flujo luminoso	Clase de temperatura
<b>P23736</b>	20W~40W	2.740lm~5.480lm	CID2:T3C; CIID1:T4A
<b>P23737</b>	30W~80W	4.110lm~10.960lm	CID2:T3C; CIID1:T4A

\* Vida útil estimada LM80, TM21, con mantenimiento del flujo luminoso al 70% (L70) a 25°C.

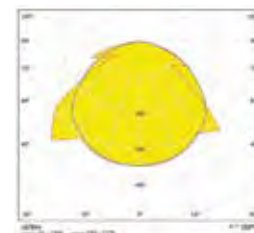
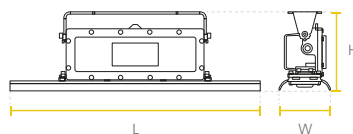

Watt	L(mm)	W(mm)	H(mm)
40W	600	127	205
80W	1200	127	205

## CARACTERÍSTICAS

- Luminaria LED para ambientes con alto riesgo de explosión, que tienen presencia de vapores y gases inflamables o polvos combustibles, es ideal para entornos hostiles y severos donde puede haber bastante presencia de humedad, alta suciedad, partículas de polvo, ambientes corrosivos y con vibración.
- Adecuada para áreas clasificadas: Clase I, Div 2, Grupos A, B, C y D; Clase II, Div 1, Grupos E, F y G; Clase III.
- Opcional bajo pedido: (Clase I Div1 grupo C y D).
- Chasis en aleación de aluminio, sin cobre y con vidrio templado resistente a la corrosión.
- Alta hermeticidad IP66 cubierta transparente en policarbonato resistentes a impactos y choques térmicos.
- Certificación internacional UL bajo estándar UL844.
- También disponible con suplencia de emergencia.
- Luminaria incluye guayas para suspender en techo o superficies.
- No Dimerizable.

### Driver configurable:

- Rango de potencia configurable con potenciómetro integrado en el driver acorde a las potencias disponibles.



La información contenida corresponde a valores nominales registrados bajo condiciones controladas de tensión y temperatura. Imagen de referencia, Sylvania se reserva el derecho de modificar y/o cambiar este producto o sus especificaciones técnicas sin notificación previa por evolución de la tecnología LED.

# LED High Bay SylSecure



**RAL 7037**  
OTRAS OPCIONES DE COLOR SOBREPEDIDO



## ASPECTOS TÉCNICOS

Código	Potencia	Flujo luminoso	Clase de temperatura
<b>P23951</b>	30W~80W	4.500lm~12.000lm	T4A
<b>P23741</b>	60W~150W	9.000lm~22.500lm	T4A

\* Vida útil estimada LM80, TM21, con mantenimiento del flujo luminoso al 70% (L70) a 25°C.

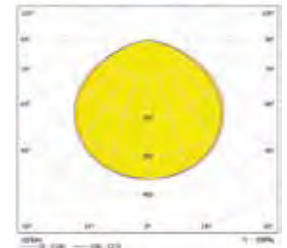
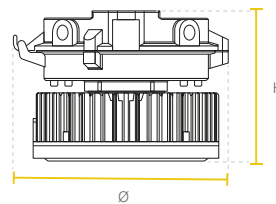

Watt	Ø(mm)	H(mm)
<b>80W / 150W</b>	316	230

## CARACTERÍSTICAS

- Luminaria LED diseñada para ambientes con riesgo de explosión que tienen presencia de vapores, gases inflamables o polvos combustibles, es ideal para entornos hostiles y severos donde puede haber presencia de humedad, alta suciedad, partículas de polvo, ambientes corrosivos y con vibración.
- Adecuada para áreas clasificadas: Clase I, Div 2, Grupos A, B, C y D; Clase II, Div 1, Grupos E, F y G; Clase II, Div 2, Grupos F y G; Clase III.
- Chasis en aleación de aluminio, sin cobre y con vidrio templado resistente a la corrosión.
- Alta hermeticidad IP66.
- Certificación internacional ETL bajo estándar UL844.
- Luminaria incluye soporte en U en acero inoxidable para montaje de sobreponer en techo o muro.

### Driver configurable:

- Driver atenuable con señal de control tipo 0-10V para integración con sistemas de automatización de iluminación.
- Rango de potencia configurable con potenciómetro integrado en el driver acorde a las potencias disponibles.



La información contenida corresponde a valores nominales registrados bajo condiciones controladas de tensión y temperatura. Imagen de referencia, Sylvania se reserva el derecho de modificar y/o cambiar este producto o sus especificaciones técnicas sin notificación previa por evolución de la tecnología LED.



# LED Flood Light SylSecure

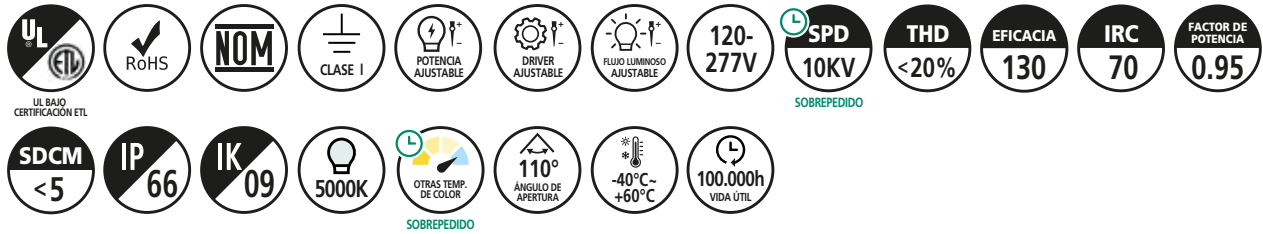

OTRAS OPCIONES DE COLOR SOBREPEDIDO

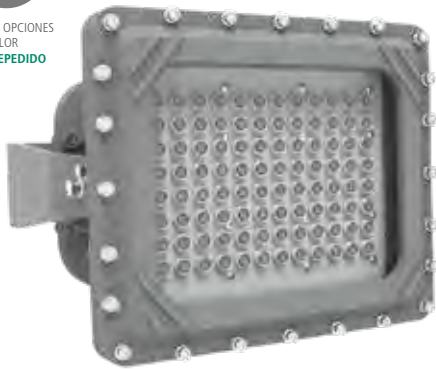

## ASPECTOS TÉCNICOS

Código	Potencia	Flujo luminoso	Clase de temperatura
<b>P23743</b>	40W~100W	5.200lm~13.000lm	T4A
<b>P23744</b>	60W~150W	7.800lm~19.500lm	T4A

\* Vida útil estimada LM80, TM21, con mantenimiento del flujo luminoso al 70% (L70) a 25°C.

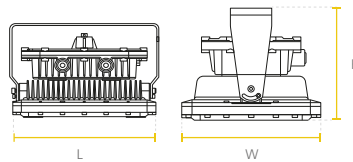

Watt	L(mm)	W(mm)	H(mm)
100W / 150W	328	271	239

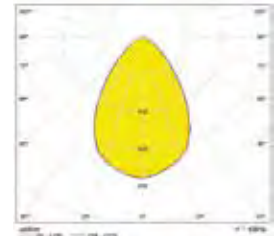

## CARACTERÍSTICAS

- Proyector LED diseñado para ambientes con riesgo de explosión que tienen presencia de vapores, gases inflamables o polvos combustibles, es ideal para entornos hostiles y severos donde puede haber presencia de humedad, alta suciedad, partículas de polvo, ambientes corrosivos y con vibración.
- Adecuada para áreas clasificadas: Clase I, Div 2, Grupos A, B, C y D; Clase II, Div 2, Grupos F y G; Clase III.
- **Opcional bajo pedido:** (Clase 1 Div 1 grupo C y D).
- Chasis en aleación de aluminio, sin cobre y con vidrio templado resistente a la corrosión.
- Alta hermeticidad IP66.
- Certificación internacional UL bajo estándar UL844.
- Luminaria incluye soporte en U, en acero inoxidable para montaje de sobreponer en techo o muro.
- No Dimerizable.
- **Driver configurable:**
- Rango de potencia configurable con potenciómetro integrado en el driver acorde a las potencias disponibles.



La información contenida corresponde a valores nominales registrados bajo condiciones controladas de tensión y temperatura. Imagen de referencia, Sylvania se reserva el derecho de modificar y/o cambiar este producto o sus especificaciones técnicas sin notificación previa por evolución de la tecnología LED.

# LED Explosion Proof Light BC5401

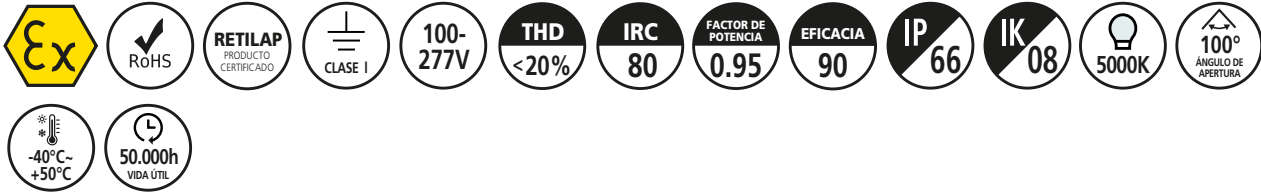

OTRAS OPCIONES DE COLOR SOBREPEDIDO



## ASPECTOS TÉCNICOS

Código	Potencia	Flujo luminoso	Clase de temperatura
<b>P26638</b>	20W	1.800lm	T1 - T6
<b>P26757</b>	40W	4.000lm	T1 - T6

\* Vida útil estimada, con mantenimiento del flujo luminoso al 70% (L70), sobre luminaria completa.

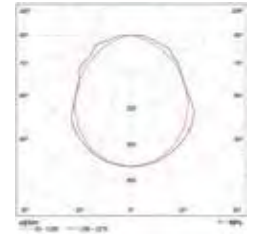
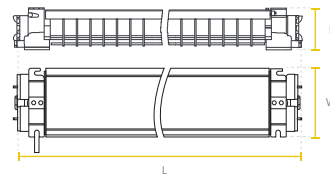

Watt	L(mm)	W(mm)	H(mm)
2x10W	780	180	110
2x20W	1390	180	110

## CARACTERÍSTICAS

- Luminaria con protección, para uso seguro en áreas con riesgo de explosión.
- Cuenta con terminales en ambos extremos, que permiten instalar varias luminarias en cadena.
- Cuerpo en aluminio con pintura anticorrosiva resistente al polvo y agua, apropiada para el uso en áreas clasificadas.
- Anti-corrosión: WF2.
- Temperatura ambiente de operación: -40 °C ~ 50 °C.
- Clasificación para ambientes con riesgo de explosión: zonas Clase I, División 2, Grupos A, B, C, D Clase II, División 2, Grupos E, F, G Clase III.
- No Dimerizable.



La información contenida corresponde a valores nominales registrados bajo condiciones controladas de tensión y temperatura. Imagen de referencia, Sylvania se reserva el derecho de modificar y/o cambiar este producto o sus especificaciones técnicas sin notificación previa por evolución de la tecnología LED.

# LED Emergencia R1 SylSecure

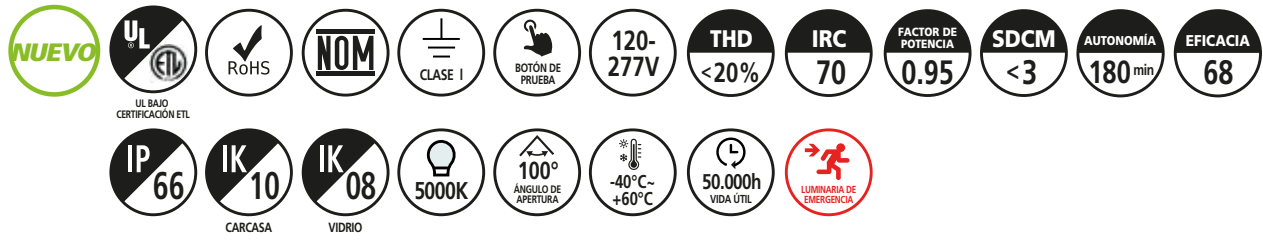

## ASPECTOS TÉCNICOS

Código	Potencia	Flujo luminoso	Clase de temperatura
<b>P27685</b>	10W	683lm	T4

\* Vida útil estimada LM80, TM21, con mantenimiento del flujo luminoso al 70% (L70) a 25°C.

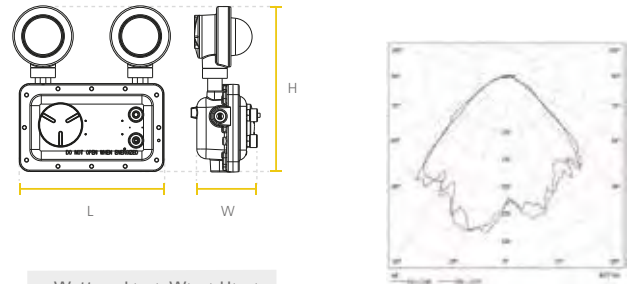

Watt	L(mm)	W(mm)	H(mm)
<b>10W</b>	305	321	170

## CARACTERÍSTICAS

- Luminaria LED de emergencia con autonomía de **180 minutos** para ambientes con riesgo de explosión que tienen presencia de vapores, gases inflamables o polvos combustibles, ideal para entornos hostiles y severos donde puede haber presencia de humedad, alta suciedad, polvo, ambientes corrosivos y con vibración.
- Adecuada para áreas clasificadas: Clase I, Div 1, Grupos C y D; Clase I, Div 2, Grupos A, B, C y D; Clase II, Div 1, Grupos E, F y G; Clase II, Div 2, Grupos F y G; Clase III.
- Chasis en aleación de aluminio sin cobre y spots en vidrio resistentes a la corrosión.
- Alta hermeticidad IP66 y lentes resistentes a impactos y choques térmicos.
- Certificación internacional **UL** y **ETL** bajo estándar **UL844** y **UL924**.
- Incluye soporte en acero inoxidable para montaje sobreponer.
- No Dimerizable.



La información contenida corresponde a valores nominales registrados bajo condiciones controladas de tensión y temperatura. Imagen de referencia, Sylvania se reserva el derecho de modificar y/o cambiar este producto o sus especificaciones técnicas sin notificación previa por evolución de la tecnología LED.

# LED Lineal SylSecure Emergencia



**RAL 7037**  
OTRAS OPCIONES DE COLOR  
SOBREPEDIDO



## ASPECTOS TÉCNICOS

Código	Potencia	Potencia lumin. en emergencia	Flujo luminoso	Flujo lumin. en emergencia	Clase de temperatura
<b>P23738</b>	20W~40W	15W	2.740lm~5.480lm	2.055lm	CID2:T3C; CIID1:T4A

\* Vida útil estimada LM80, TM21, con mantenimiento del flujo luminoso al 70% (L70) a 25°C.

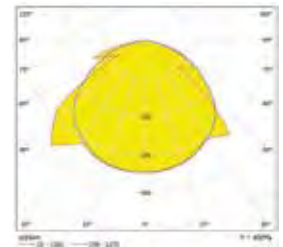
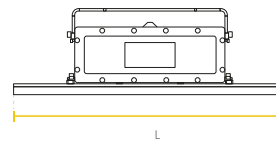

Watt	L(mm)	W(mm)	H(mm)
40W	600	127	205

## CARACTERÍSTICAS

- Luminaria LED de emergencia con suplencia de 90 min para ambientes con riesgo de explosión, que tienen presencia de vapores y gases inflamables o polvos combustibles.
- Ideal para entornos: hostiles y severos donde puede haber presencia de humedad, alta suciedad, partículas de polvo, ambientes corrosivos y con vibración.
- Adecuada para áreas clasificadas: Clase I, Div 2, Grupos A, B, C y D; Clase II, Div 1, Grupos E, F y G; Clase III.
- Opcional bajo pedido: (Clase I Div1 grupo C y D).
- Chasis en aleación de aluminio, sin cobre y con vidrio templado resistente a la corrosión.
- Alta hermeticidad IP66 y lentes de vidrio resistentes a los impactos y choques térmicos.
- Certificación internacional UL bajo estándar UL844.
- No Dimerizable.



La información contenida corresponde a valores nominales registrados bajo condiciones controladas de tensión y temperatura. Imagen de referencia, Sylvania se reserva el derecho de modificar y/o cambiar este producto o sus especificaciones técnicas sin notificación previa por evolución de la tecnología LED.

# LED Beacon SylSecure PRO

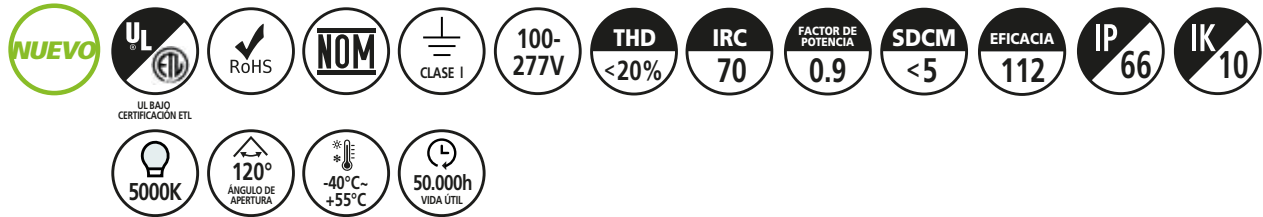

## ASPECTOS TÉCNICOS

Código	Potencia	Flujo luminoso	Clase de temperatura
<b>P27687</b>	20W	2.250lm	T4

\* Vida útil estimada LM80, TM21, con mantenimiento del flujo luminoso al 70% (L70) a 25°C.

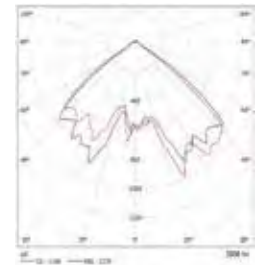
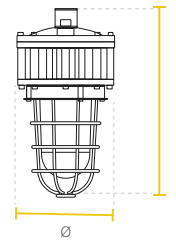

Watt	Ø(mm)	H(mm)
<b>20W</b>	311	175

## CARACTERÍSTICAS

- Luminaria LED diseñada para ambientes con riesgo de explosión que tienen presencia de vapores, gases inflamables o polvos combustibles, ideal para entornos hostiles y severos donde puede haber presencia de humedad, alta suciedad, polvo, ambientes corrosivos y con vibración.
- Adecuada para áreas clasificadas: Clase I, Division 1, Grupos C, D; Clase I, Division 2, Grupos A, B, C, D; Clase II, Division 1, Grupos E, F, G; Clase II, Division 2, Grupos F, G; Clase III.
- Chasis en aleación de aluminio sin cobre y vidrio templado resistentes a la corrosión.
- Alta hermeticidad IP66, vidrio resistentes a impactos y choques térmicos.
- Certificación internacional **UL** y **ETL** bajo estándar **UL844**.
- Incluye soporte para montaje de sobreponer en muro / techo.
- No Dimerizable.



La información contenida corresponde a valores nominales registrados bajo condiciones controladas de tensión y temperatura. Imagen de referencia, Sylvania se reserva el derecho de modificar y/o cambiar este producto o sus especificaciones técnicas sin notificación previa por evolución de la tecnología LED.

# LED Beacon SylSecure

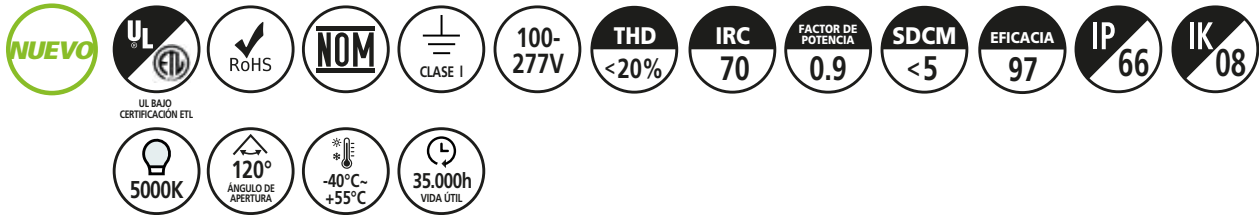

**RAL 9011**  
OTRAS OPCIONES DE COLOR SOBREPEDIDO



## ASPECTOS TÉCNICOS

Código	Potencia	Flujo luminoso	Clase de temperatura
<b>P27688</b>	20W	1.940lm	T4

\* Vida útil estimada LM80, TM21, con mantenimiento del flujo luminoso al 70% (L70) a 25°C.

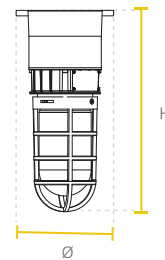

Watt	Ø(mm)	H(mm)
<b>20W</b>	274	145

## CARACTERÍSTICAS

- Luminaria LED diseñada para ambientes con alto riesgo de explosión que tienen presencia de vapores, gases inflamables o polvos combustibles, ideal para entornos hostiles y severos donde puede haber presencia de humedad, alta suciedad, polvo, ambientes corrosivos y con vibración.
- Adecuada para áreas clasificadas: Clase I, Division 2, Grupos A, B, C, D; Clase II, Division 2, Grupos F, G; Clase III.
- Chasis en aleación de aluminio sin cobre y vidrio templado resistentes a la corrosión.
- Alta hermeticidad IP66, vidrio resistentes a impactos y choques térmicos.
- Certificación internacional **UL** y **ETL** bajo estándar **UL844**.
- Incluye soporte para montaje de sobreponeer en muro / techo.
- No Dimerizable.



La información contenida corresponde a valores nominales registrados bajo condiciones controladas de tensión y temperatura. Imagen de referencia, Sylvania se reserva el derecho de modificar y/o cambiar este producto o sus especificaciones técnicas sin notificación previa por evolución de la tecnología LED.



***El camino  
más seguro a la  
mejor iluminación***

**SYLVANIA**

## Spots de emergencia



LED Emergencia R1 UL | PÁG 88



LED Emergencia R2 UL | PÁG 89

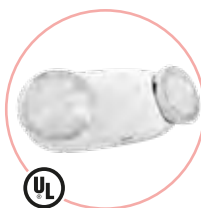

LED Emergencia R3 UL | PÁG 90



LED Rotulo de Salida UL | PÁG 91



LED Emergencia R1 | PÁG 92

## Avisos



LED Emergencia R2 | PÁG 93



LED Emergencia R3 | PÁG 94



LED Emergencia Aplique | PÁG 95



LED Emergencia Aviso Salida | PÁG 96



LED Emergencia Aviso 4S | PÁG 97

## Portable

## Bala

## Hermética

## SylSecure



LED Emergencia 3.2W 60 PCS | PÁG 98

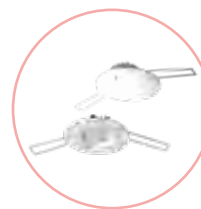

LED Emergencia Bala | PÁG 99



LED Emergencia Anti polvo Hermética | PÁG 100



LED Emergencia R1 SylSecure | PÁG 101

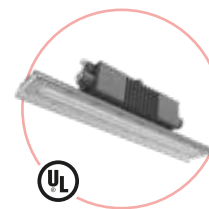

LED Lineal SylSecure Emergencia | PÁG 102

# 07. Soluciones de Iluminación de EMERGENCIA



# LED Emergencia R1 UL

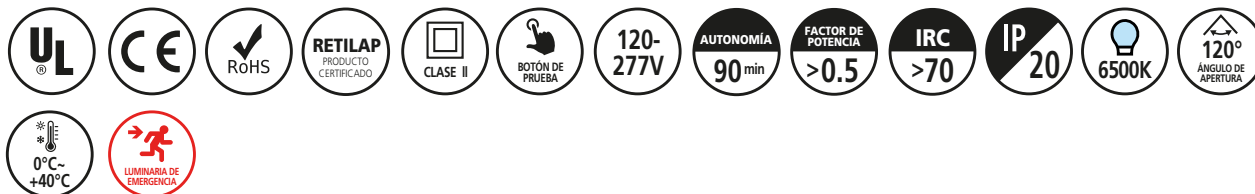

## ASPECTOS TÉCNICOS

Código	Potencia	Consumo de potencia	Flujo luminoso
<b>P23337</b>	2x1.6W	2.8W	2x70lm

\* Vida útil estimada, con mantenimiento del flujo luminoso al 70% (L70), sobre luminaria completa.

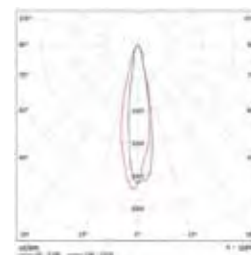
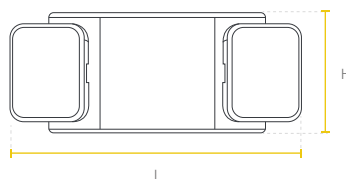

Watt	L(mm)	W(mm)	H(mm)
2x1.6W	380	100	125

## CARACTERÍSTICAS

- Luminaria LED de emergencia UL con botón de prueba e indicador de carga.
- Carcasa termoplástica, con cabezales cuadrados ajustables.
- Tipo de distribución: Ángulo cerrado dirigible.
- Tipo de montaje: Sobreponer.
- Tiempo de recarga: 24 horas.
- Conjunto óptico optimizado, para mejorar la distribución de la luz.
- No Dimerizable.



La información contenida corresponde a valores nominales registrados bajo condiciones controladas de tensión y temperatura. Imagen de referencia, Sylvania se reserva el derecho de modificar y/o cambiar este producto o sus especificaciones técnicas sin notificación previa por evolución de la tecnología LED.

# LED Emergencia R2 UL

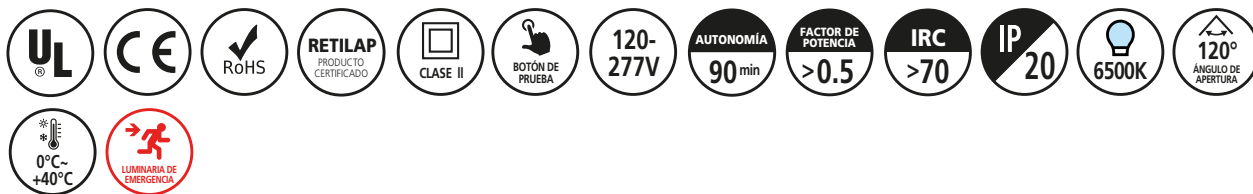

## ASPECTOS TÉCNICOS



Código	Potencia	Consumo de potencia	Flujo luminoso
<b>P24255</b>	2x1.2W	2.4W	2x65lm

\* Vida útil estimada, con mantenimiento del flujo luminoso al 70% (L70), sobre luminaria completa.

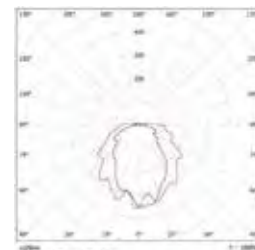
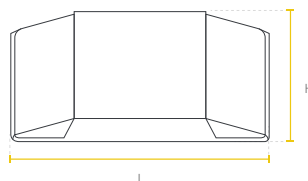

Watt	L(mm)	W(mm)	H(mm)
<b>2x1.2W</b>	300	59	131

## CARACTERÍSTICAS

- Luminaria LED de emergencia con botón de prueba e indicador de carga.
- Carcasa termoplástica compacta.
- Color blanco mate.
- Tipo de montaje: Sobreponer.
- Tiempo de recarga: 24 horas.
- Conjunto óptico optimizado, para mejorar la distribución de la luz.
- No Dimerizable.



La información contenida corresponde a valores nominales registrados bajo condiciones controladas de tensión y temperatura. Imagen de referencia, Sylvania se reserva el derecho de modificar y/o cambiar este producto o sus especificaciones técnicas sin notificación previa por evolución de la tecnología LED.

# LED Emergencia R3 UL

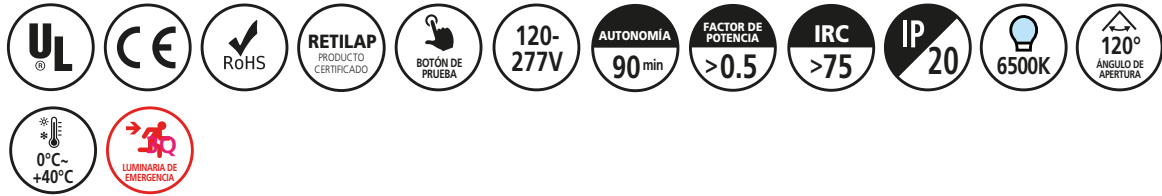

## ASPECTOS TÉCNICOS

Código	Potencia	Consumo de potencia	Flujo luminoso
P23341	2x1W	2W	2x100lm

\* Vida útil estimada, con mantenimiento del flujo luminoso al 70% (L70), sobre luminaria completa.

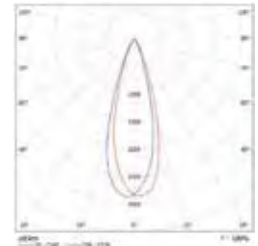
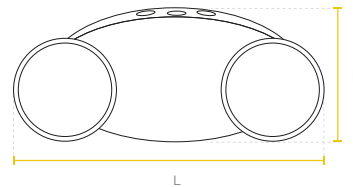

Watt	L(mm)	W(mm)	H(mm)
2x1W	280	68.5	110

## CARACTERÍSTICAS

- Luminaria LED para iluminación de emergencia UL, para montaje en techo o en pared, con diseño moderno.
- Proyección uniforme de la luz, con batería integrada para brindar hasta 90 minutos de autonomía.
- Diseño compacto con spots integrados ajustables.
- Indicador de estado de batería.
- No Dimerizable.



La información contenida corresponde a valores nominales registrados bajo condiciones controladas de tensión y temperatura. Imagen de referencia, Sylvania se reserva el derecho de modificar y/o cambiar este producto o sus especificaciones técnicas sin notificación previa por evolución de la tecnología LED.

# LED Rotulo de Salida UL



## ASPECTOS TÉCNICOS

Código	Potencia	Descripción
P24589	1W	Plastico blanco con color de letra verde español

\* Vida útil estimada, con mantenimiento del flujo luminoso al 70% (L70), sobre luminaria completa.

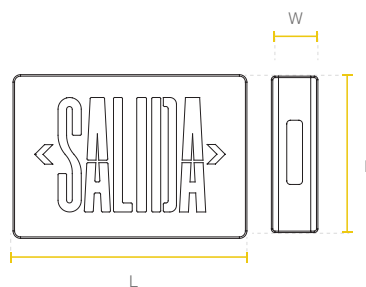

Watt	L(mm)	W(mm)	H(mm)
1W	295	45	90

## CARACTERÍSTICAS

- Señalizador de salida LED UL de alta luminosidad con botón de prueba e indicador de carga.
- Cuerpo plástico inyectado, material ignífugo.
- Modo de trabajo permanente.
- Batería tipo: Níquel Cadmio.
- Tiempo de recarga: 24 horas.
- Indicador de carga: Si.
- No Dimerizable.



La información contenida corresponde a valores nominales registrados bajo condiciones controladas de tensión y temperatura. Imagen de referencia, Sylvania se reserva el derecho de modificar y/o cambiar este producto o sus especificaciones técnicas sin notificación previa por evolución de la tecnología LED.

# LED Emergencia R1

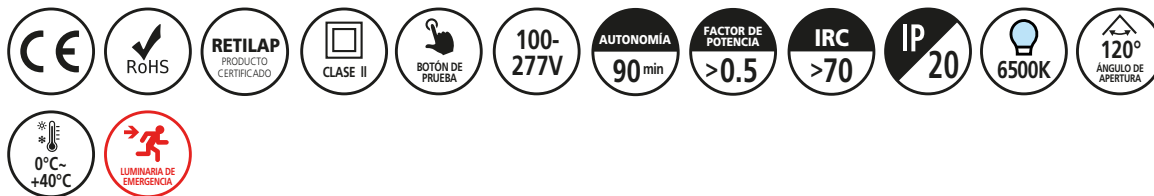

## ASPECTOS TÉCNICOS

Código	Potencia	Consumo de potencia	Flujo luminoso
<b>P23342</b>	2x1.6W	1.5W	2x80lm

\* Vida útil estimada, con mantenimiento del flujo luminoso al 70% (L70), sobre luminaria completa.

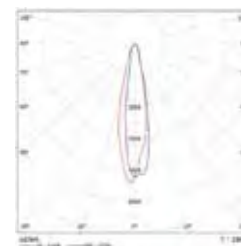
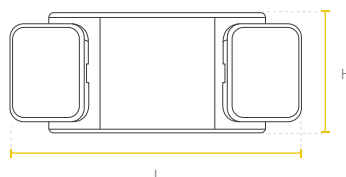

Watt	L(mm)	W(mm)	H(mm)
<b>2x1.6W</b>	392	120	130

## CARACTERÍSTICAS

- Luminaria LED de emergencia con botón de prueba e indicador de carga.
- Carcasa termoplástica, con cabezales cuadrados ajustables.
- Tipo de distribución: Ángulo cerrado dirigible.
- Tipo de montaje: Sobreponer.
- Tiempo de recarga: 24 horas.
- Conjunto óptico optimizado, para mejorar la distribución de la luz.
- No Dimerizable.

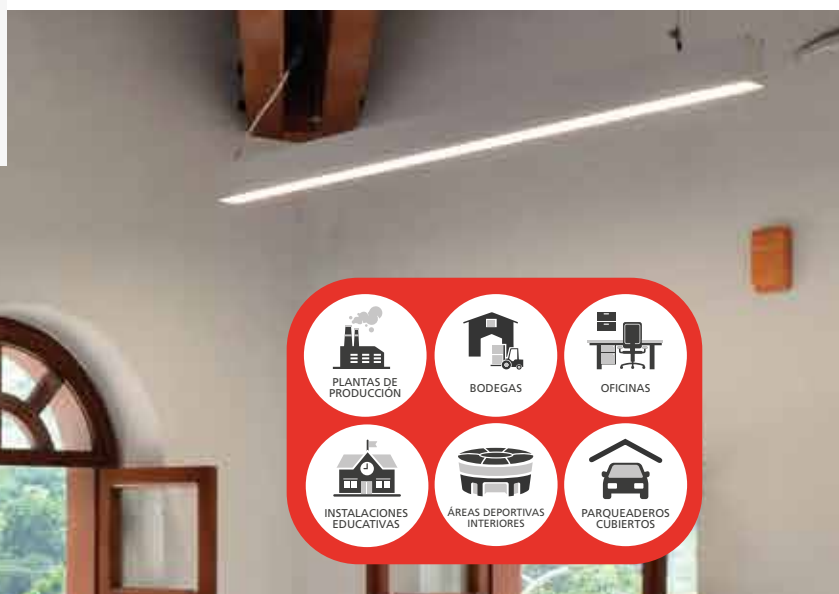

La información contenida corresponde a valores nominales registrados bajo condiciones controladas de tensión y temperatura. Imagen de referencia, Sylvania se reserva el derecho de modificar y/o cambiar este producto o sus especificaciones técnicas sin notificación previa por evolución de la tecnología LED.

# LED Emergencia R2

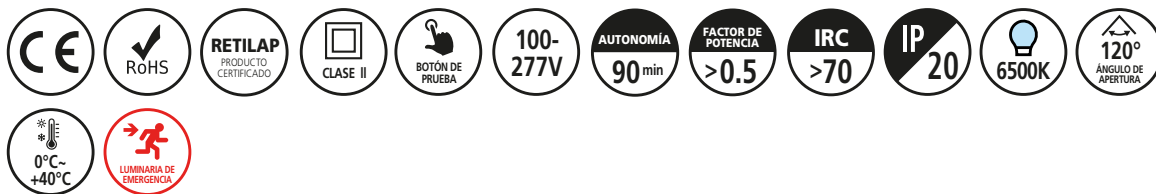

## ASPECTOS TÉCNICOS



Código	Potencia	Consumo de potencia	Flujo luminoso
<b>P23343</b>	2x1.5W	3W	2x125lm

\* Vida útil estimada, con mantenimiento del flujo luminoso al 70% (L70), sobre luminaria completa.

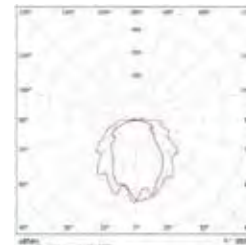
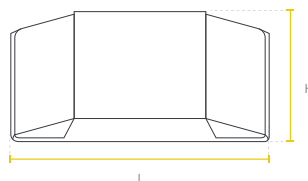

Watt	L(mm)	W(mm)	H(mm)
<b>2x1.5W</b>	301	59	131

## CARACTERÍSTICAS

- Luminaria LED de emergencia con botón de prueba e indicador de carga.
- Carcasa termoplástica compacta.
- Color blanco mate.
- Tipo de montaje: Sobreponer.
- Tiempo de recarga: 24 horas.
- Conjunto óptico optimizado, para mejorar la distribución de la luz.
- No Dimerizable.

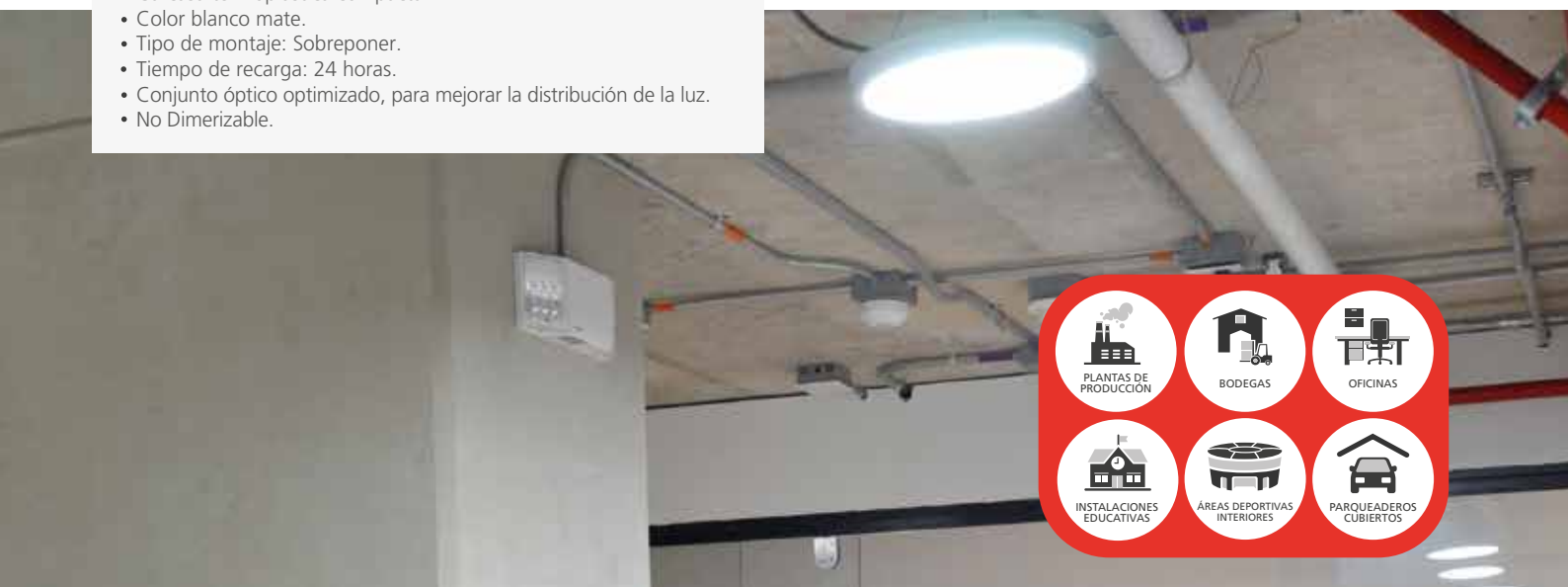

La información contenida corresponde a valores nominales registrados bajo condiciones controladas de tensión y temperatura. Imagen de referencia, Sylvania se reserva el derecho de modificar y/o cambiar este producto o sus especificaciones técnicas sin notificación previa por evolución de la tecnología LED.

# LED Emergencia R3



## ASPECTOS TÉCNICOS



Código	Potencia	Consumo de potencia	Flujo luminoso
<b>P23345</b>	2x1W	2W	2x100lm

\* Vida útil estimada, con mantenimiento del flujo luminoso al 70% (L70), sobre luminaria completa.

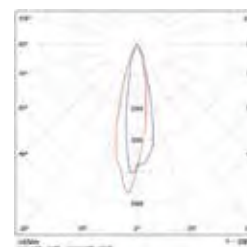
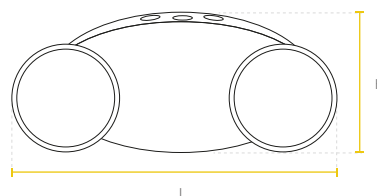

Watt	L(mm)	W(mm)	H(mm)
<b>2x1W</b>	258	68	116

## CARACTERÍSTICAS

- Luminaria LED para iluminación de emergencia, para montaje en techo o en pared, con diseño moderno.
- Proyección uniforme de la luz, con batería integrada para brindar hasta 90 minutos de autonomía.
- Diseño compacto con spots integrados ajustables.
- Indicador de estado de batería.
- No Dimerizable.

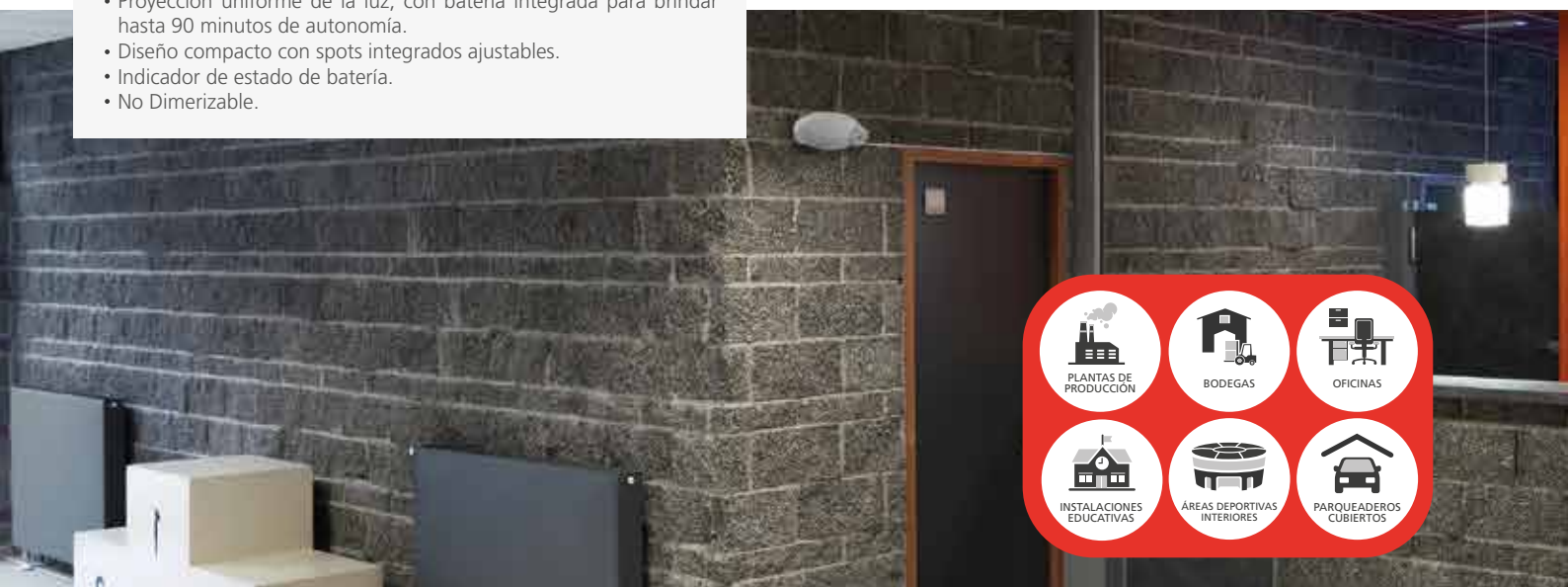

La información contenida corresponde a valores nominales registrados bajo condiciones controladas de tensión y temperatura. Imagen de referencia, Sylvania se reserva el derecho de modificar y/o cambiar este producto o sus especificaciones técnicas sin notificación previa por evolución de la tecnología LED.

# LED Emergencia Aplique

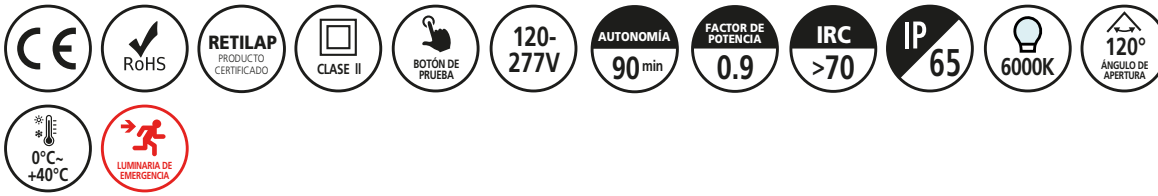

## ASPECTOS TÉCNICOS

Código	Potencia	Consumo de potencia	Flujo luminoso
<b>P26848</b>	4W	1.8W	350lm

\* Vida útil estimada, con mantenimiento del flujo luminoso al 70% (L70), sobre luminaria completa.

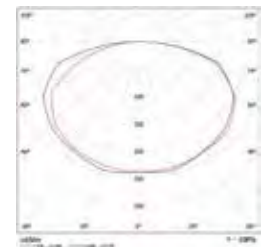
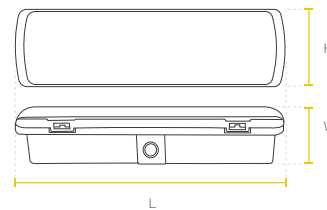

Watt	L(mm)	W(mm)	H(mm)
<b>4W</b>	269	54	100

## CARACTERÍSTICAS

- Luminaria LED de emergencia tipo aplique para uso interior, con diseño compacto basado en módulos LED lineales.
- Iluminación de emergencia en escaleras, parqueaderos, fachadas y pasillos.
- Chasis de color blanco con cubierta opalizada.
- Tipo de montaje: incrustar / Sobreponer.
- Indicador de estado de batería.
- Batería recargable y botón de prueba.
- La luminaria cuenta con troqueles en diferentes partes del chasis para la instalación de la acometida eléctrica IP65.
- No Dimerizable.



La información contenida corresponde a valores nominales registrados bajo condiciones controladas de tensión y temperatura. Imagen de referencia, Sylvania se reserva el derecho de modificar y/o cambiar este producto o sus especificaciones técnicas sin notificación previa por evolución de la tecnología LED.



# LED Emergencia Aviso Salida

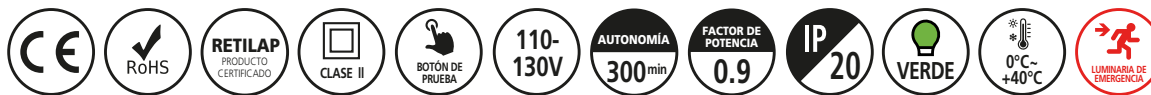

## ASPECTOS TÉCNICOS

Código	Potencia	Descripción
<b>P33718</b>	1.8W	Acrílico transparente con color de letra verde

\* Vida útil estimada, con mantenimiento del flujo luminoso al 70% (L70), sobre luminaria completa.

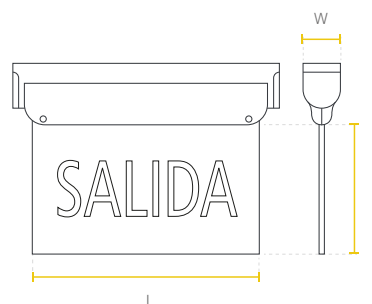

Watt	L(mm)	W(mm)	H(mm)
<b>1.8W</b>	290	45	180

## CARACTERÍSTICAS

- Señalizador de salida LED de alta luminosidad con botón de prueba e indicador de carga.
- Cuerpo plástico inyectado, material ignífugo.
- Modo de trabajo permanente.
- Batería tipo: Níquel Cadmio.
- Tiempo de recarga: 24 horas.
- Indicador de carga: Si.
- No Dimerizable.



La información contenida corresponde a valores nominales registrados bajo condiciones controladas de tensión y temperatura. Imagen de referencia, Sylvania se reserva el derecho de modificar y/o cambiar este producto o sus especificaciones técnicas sin notificación previa por evolución de la tecnología LED.

# LED Emergencia Aviso 4S



## ASPECTOS TÉCNICOS

Código	Potencia	Descripción
P40073	1.8W	LED EMERG AVISO 4S

\* Vida útil estimada, con mantenimiento del flujo luminoso al 70% (L70), sobre luminaria completa.

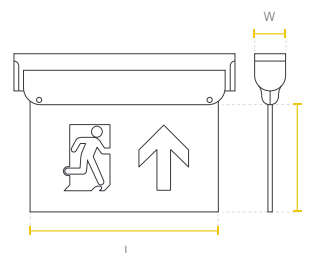

Watt	L(mm)	W(mm)	H(mm)
1.8W	300	44	185

## CARACTERÍSTICAS

- Aviso LED para señalización de emergencia, para montaje en techo, con diseño moderno y robusto.
- Con batería integrada para brindar más de 180 minutos de autonomía.
- Diseño compacto basado en módulos LED SMD.
- Incluye cuatro señalizaciones integradas en un solo producto.
- Chasis de color blanco.
- Batería recargable y botón de prueba.
- Indicador de estado de batería.
- No Dimerizable.

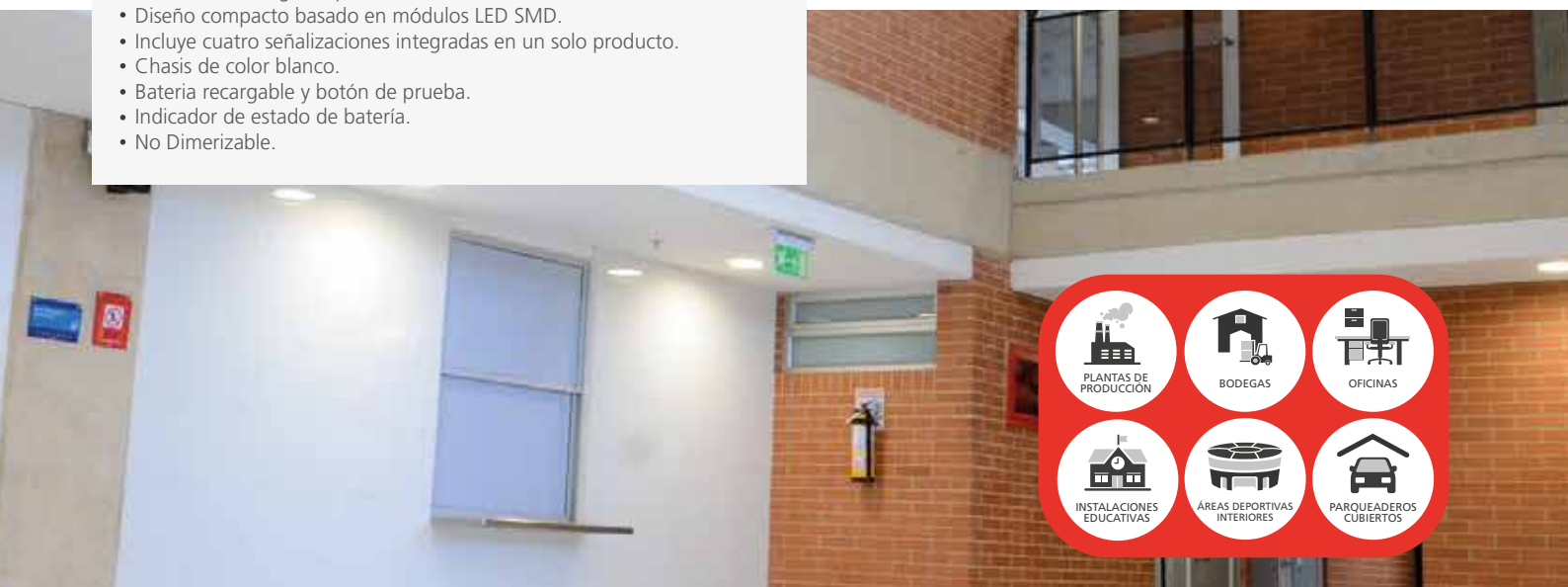

La información contenida corresponde a valores nominales registrados bajo condiciones controladas de tensión y temperatura. Imagen de referencia, Sylvania se reserva el derecho de modificar y/o cambiar este producto o sus especificaciones técnicas sin notificación previa por evolución de la tecnología LED.

# LED Emergencia 60 PCS



98

## ASPECTOS TÉCNICOS

Código	Potencia	Consumo de potencia	Flujo luminoso
<b>P25121</b>	5.2W	3.6W	300lm

\* Vida útil estimada, con mantenimiento del flujo luminoso al 70% (L70), sobre luminaria completa.

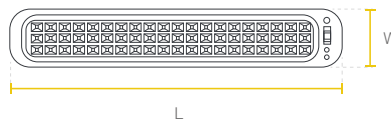

Watt	L(mm)	W(mm)	H(mm)
5.2W	450	76	48

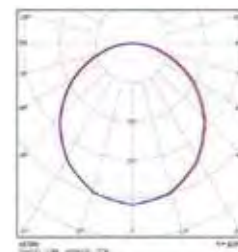

## CARACTERÍSTICAS

- Diseño delgado basado en módulos LED lineales.
- Chasis de color blanco.
- Batería recargable y botón de prueba.
- Indicador de estado de batería.
- Luminaria LED para iluminación de emergencia portable.
- No Dimerizable.

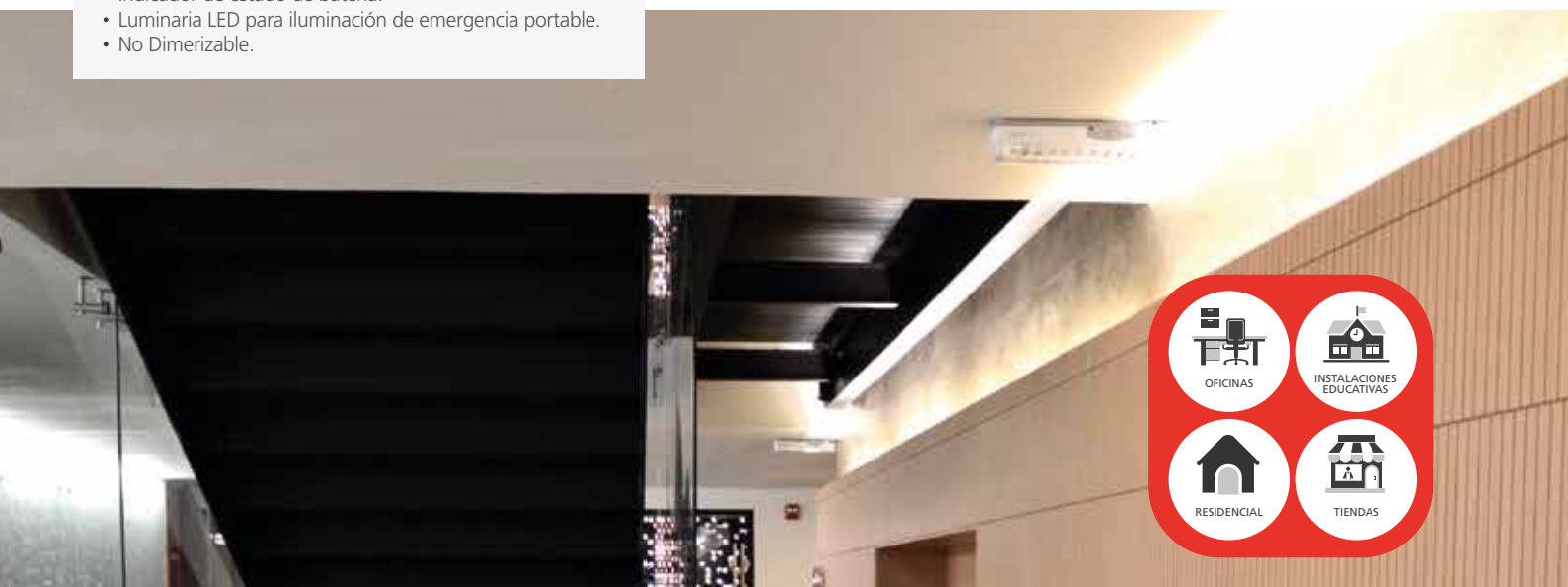

La información contenida corresponde a valores nominales registrados bajo condiciones controladas de tensión y temperatura. Imagen de referencia, Sylvania se reserva el derecho de modificar y/o cambiar este producto o sus especificaciones técnicas sin notificación previa por evolución de la tecnología LED.

# LED Emergencia Bala

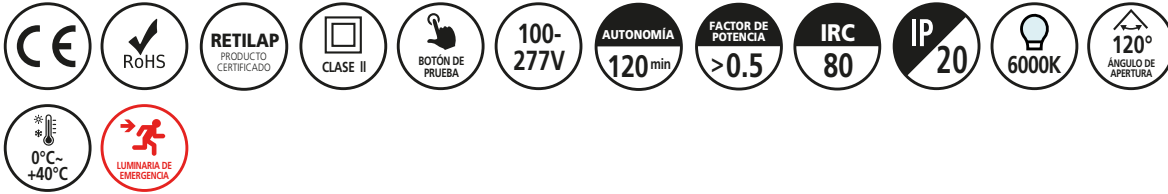

## ASPECTOS TÉCNICOS

Código	Fotometría	Potencia LED	Consumo de potencia	Flujo luminoso
<b>P26784</b>	1.Simétrica	1.2W	4.5W	170lm
<b>P28306</b>	1.Asimétrica	1.5W	4.5W	170lm

\* Vida útil estimada, con mantenimiento del flujo luminoso al 70% (L70), sobre luminaria completa.

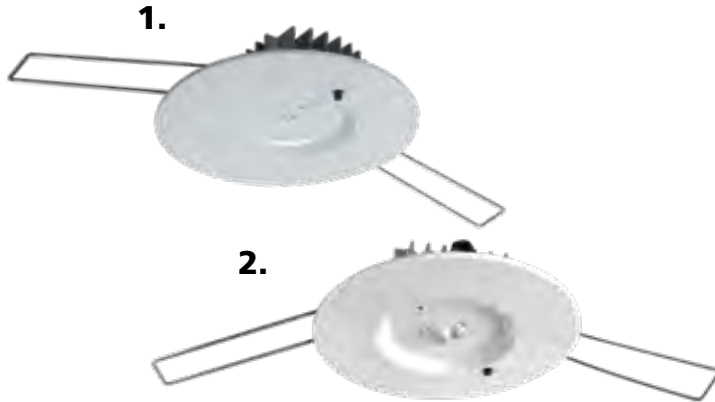

## CARACTERÍSTICAS

- Bala LED de emergencia con autonomía de 120 minutos.
- Brinda iluminación de evacuación con alta confiabilidad y eficiencia energética.
- Iluminación de emergencia en escaleras, parqueaderos, y pasillos.
- Diseñada para montaje incrustada en cielo raso drywall.
- Indicador de estado de batería.
- Batería recargable y botón de prueba.
- Grado de protección: IP20 para uso en interiores.
- No Dimerizable.

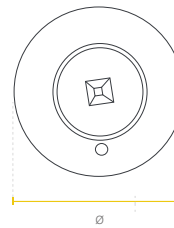

Versión	Ø(mm)	W(mm)
1. / 2.	84	35

VERSIÓN 1. SIMÉTRICA

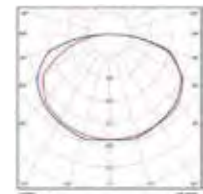

VERSIÓN 2. ASIMÉTRICA

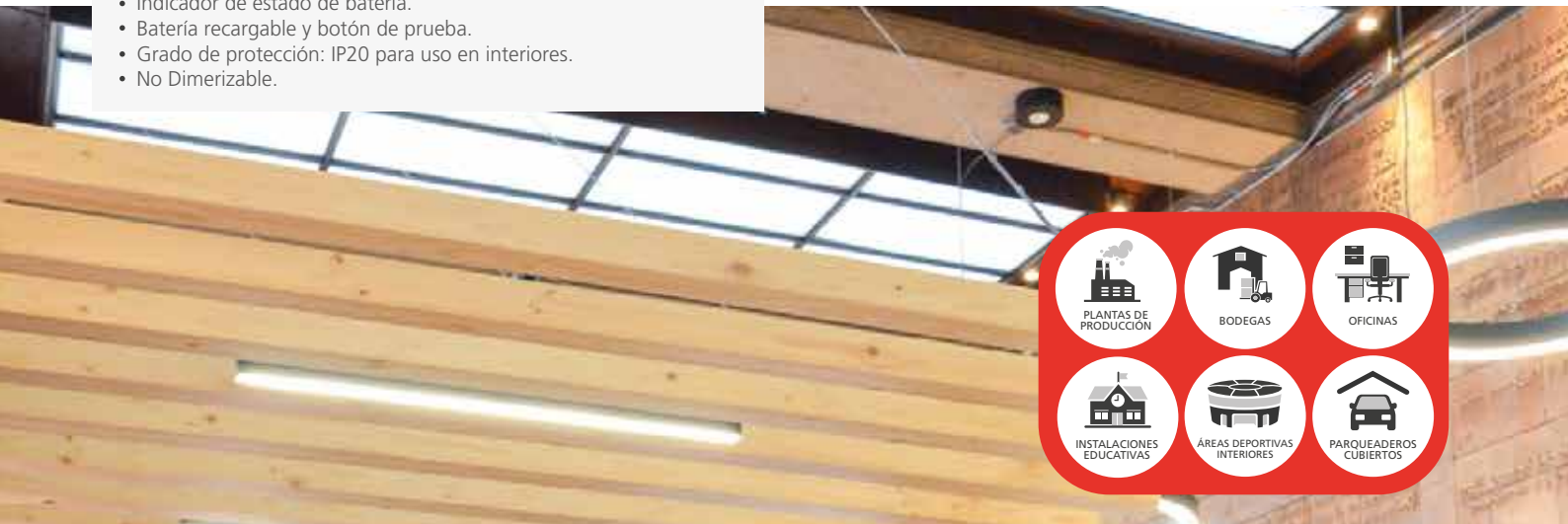
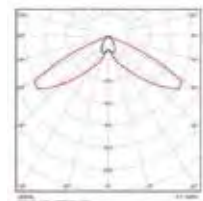

La información contenida corresponde a valores nominales registrados bajo condiciones controladas de tensión y temperatura. Imagen de referencia, Sylvania se reserva el derecho de modificar y/o cambiar este producto o sus especificaciones técnicas sin notificación previa por evolución de la tecnología LED.

# LED Hermética Emergencia Anti Polvo

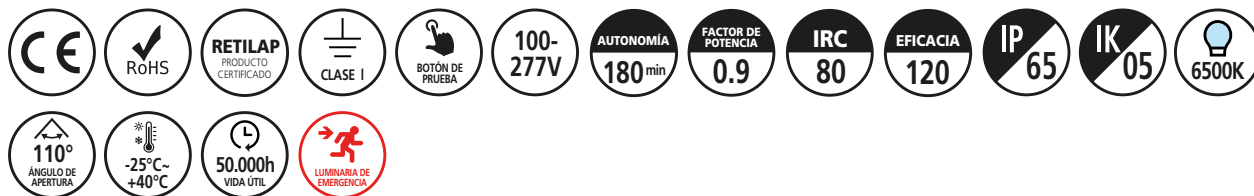

100

## ASPECTOS TÉCNICOS

Código	Potencia	Flujo luminoso	Flujo luminoso en emergencia
P23456	36W	4.320lm	690lm

\* Vida útil estimada, con mantenimiento del flujo luminoso al 70% (L70), sobre luminaria completa.

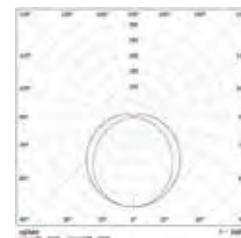

Watt	L(mm)	W(mm)	H(mm)
36W	1200	75	75

## CARACTERÍSTICAS

- Luminaria hermética LED módulo para ambientes con alto grado de humedad y suciedad, diseñada con LED de alta eficacia, driver y kit batería de emergencia, reduce los costos de consumo de energía y de mantenimiento.
- Diseño con strip LED y difusor opalizado.
- Chasis en policarbonato resistente al impacto.
- Puede ser usada para la iluminación en emergencia o en caso de fallas en el suministro de energía.
- Autonomía de 180 min.
- No Dimerizable.



La información contenida corresponde a valores nominales registrados bajo condiciones controladas de tensión y temperatura. Imagen de referencia, Sylvania se reserva el derecho de modificar y/o cambiar este producto o sus especificaciones técnicas sin notificación previa por evolución de la tecnología LED.

# LED Emergencia R1 SylSecure



## ASPECTOS TÉCNICOS

Código	Potencia	Flujo luminoso	Clase de temperatura
<b>P27685</b>	10W	683lm	T4

\* Vida útil estimada LM80, TM21, con mantenimiento del flujo luminoso al 70% (L70) a 25°C.

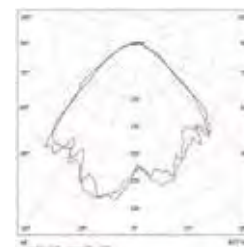
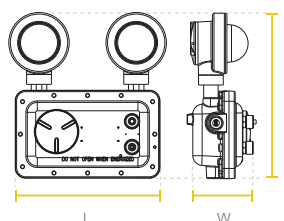

Watt	L(mm)	W(mm)	H(mm)
<b>10W</b>	305	321	170

## CARACTERÍSTICAS

- Luminaria LED de emergencia con autonomía de **180 minutos** para ambientes con riesgo de explosión que tienen presencia de vapores, gases inflamables o polvos combustibles, ideal para entornos hostiles y severos donde puede haber presencia de humedad, alta suciedad, polvo, ambientes corrosivos y con vibración.
- Adecuada para áreas clasificadas: Clase I, Div 1, Grupos C y D; Clase I, Div 2, Grupos A, B, C y D; Clase II, Div 1, Grupos E, F y G; Clase II, Div 2, Grupos F y G; Clase III.
- Chasis en aleación de aluminio sin cobre y spots en vidrio resistentes a la corrosión.
- Alta hermeticidad IP66 y lentes resistentes a impactos y choques térmicos.
- Certificación internacional **UL** y **ETL** bajo estándar **UL844** y **UL924**.
- Incluye soporte en acero inoxidable para montaje sobreponer.
- No Dimerizable.



La información contenida corresponde a valores nominales registrados bajo condiciones controladas de tensión y temperatura. Imagen de referencia, Sylvania se reserva el derecho de modificar y/o cambiar este producto o sus especificaciones técnicas sin notificación previa por evolución de la tecnología LED.

# LED Lineal SylSecure Emergencia



OTRAS OPCIONES DE COLOR SOBREPEDIDO

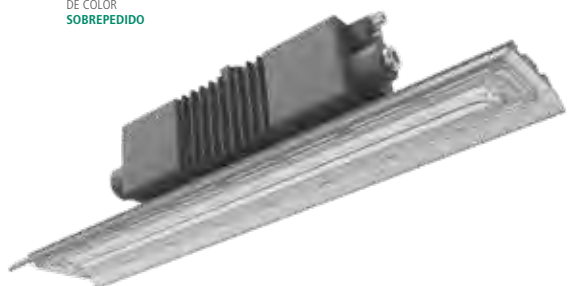

## ASPECTOS TÉCNICOS

Código	Potencia	Potencia lumin. en emergencia	Flujo luminoso	Flujo lumin. en emergencia	Clase de temperatura
<b>P23738</b>	20W~40W	15W	2.740lm~5.480lm	2.055lm	CID2:T3C; CIID1:T4A

\* Vida útil estimada LM80, TM21, con mantenimiento del flujo luminoso al 70% (L70) a 25°C.

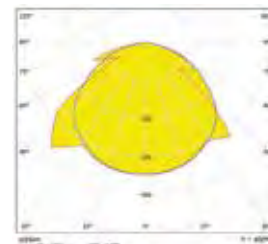
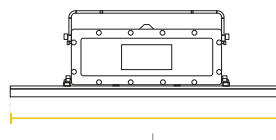

Watt	L(mm)	W(mm)	H(mm)
<b>40W</b>	600	127	205

## CARACTERÍSTICAS

- Luminaria LED de emergencia con suplenia de 90 min para ambientes con riesgo de explosión, que tienen presencia de vapores y gases inflamables o polvos combustibles.
- Ideal para entornos: hostiles y severos donde puede haber presencia de humedad, alta suciedad, partículas de polvo, ambientes corrosivos y con vibración.
- Adecuada para áreas clasificadas: Clase I, Div 2, Grupos A, B, C y D; Clase II, Div 1, Grupos E, F y G; Clase III.  
**Opcional bajo pedido:** (Clase I Div1 grupo C y D).
- Chasis en aleación de aluminio, sin cobre y con vidrio templado resistente a la corrosión.
- Alta hermeticidad IP66 y lentes de vidrio resistentes a los impactos y choques térmicos.
- Certificación internacional UL bajo estándar UL844.
- No Dimerizable.



La información contenida corresponde a valores nominales registrados bajo condiciones controladas de tensión y temperatura. Imagen de referencia, Sylvania se reserva el derecho de modificar y/o cambiar este producto o sus especificaciones técnicas sin notificación previa por evolución de la tecnología LED.







***Iluminamos  
tus mejores  
momentos***

**SYLVANIA**

## Lineales



LED Lineal Mini Continuum | PÁG 106



LED Lineal Continuum | PÁG 107



LED Lineal Batten Elite | PÁG 108



LED Lineal Comercial | PÁG 109



LED Lineal Eco | PÁG 110

## Paneles

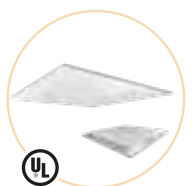

LED Panel 2x2 Backlit UL | PÁG 111

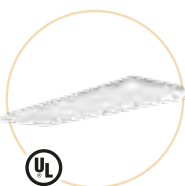

LED Panel 2x4 Backlit UL | PÁG 112



LED Panel Backlit 2x2 CCT UL | PÁG 113

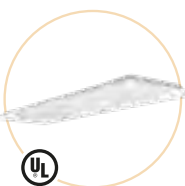

LED Panel Backlit 2x4 CCT UL | PÁG 114



LED Panel Backlit 2x2 | PÁG 115

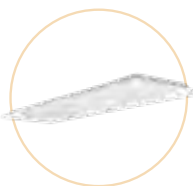

LED Panel Backlit 1x4 / 2x4 | PÁG 116

Panel de sobreponer

Balas



LED Panel Incrustar Slim | PÁG 117

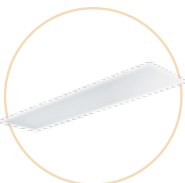

LED Panel Incrustar Slim RC | PÁG 118



Chasis Mirror para tubos LED | PÁG 119



LED Panel Redondo | PÁG 120



LED Panel Sobreponer RD | PÁG 121

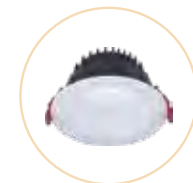

LED Bala Júpiter | PÁG 122

Recargable

Sensores



LED Syl Lighter CCT | PÁG 123



LED Spot | PÁG 124



Luminaria portable LED Recargable | PÁG 125



Sensores de Sobreponer | PÁG 126

# 08. *Sistemas de iluminación* COMERCIALES Y RESIDENCIAL

# LED Lineal Mini Continuum

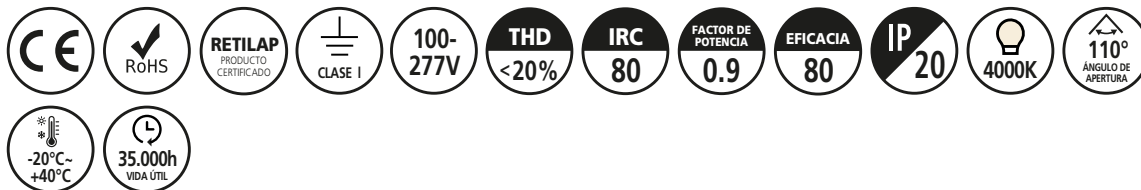

106

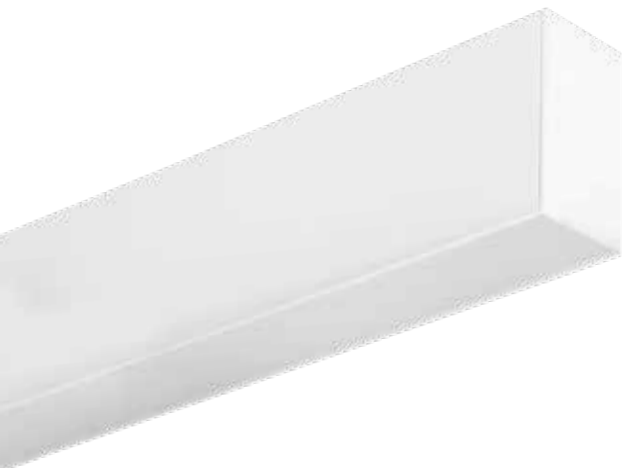

## ASPECTOS TÉCNICOS

Código	Tipo de montaje final	Consumo de potencia	Flujo luminoso
<b>P29441</b>	Suspender	20W	1.600lm
<b>P28318</b>	Suspender	40W	3.200lm

\* Vida útil estimada, con mantenimiento del flujo luminoso al 70% (L70), sobre luminaria completa.

VERSIÓN 20W

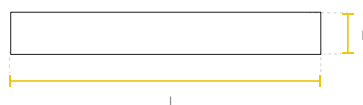
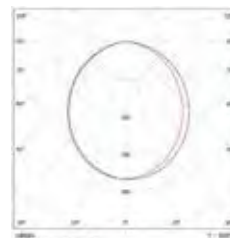

Watt	L(mm)	W(mm)	H(mm)
20W	600	42	65
40W	1200	42	65

VERSIÓN 40W

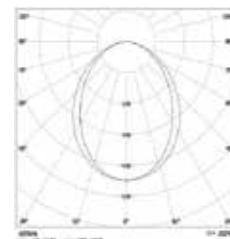

## CARACTERÍSTICAS

- Luminaria lineal LED con driver independiente y distribución de luz homogénea sin sombras, proporciona un sistema de iluminación limpio y sencillo.
- Diseño moderno y compacto, equipado con regleta LED y difusor opalizado.
- Perfil de aluminio extruido, acabado en pintura electrostática poliéster.
- No Dimerizable.



La información contenida corresponde a valores nominales registrados bajo condiciones controladas de tensión y temperatura. Imagen de referencia, Sylvania se reserva el derecho de modificar y/o cambiar este producto o sus especificaciones técnicas sin notificación previa por evolución de la tecnología LED.

# LED Lineal Continuum



## ASPECTOS TÉCNICOS

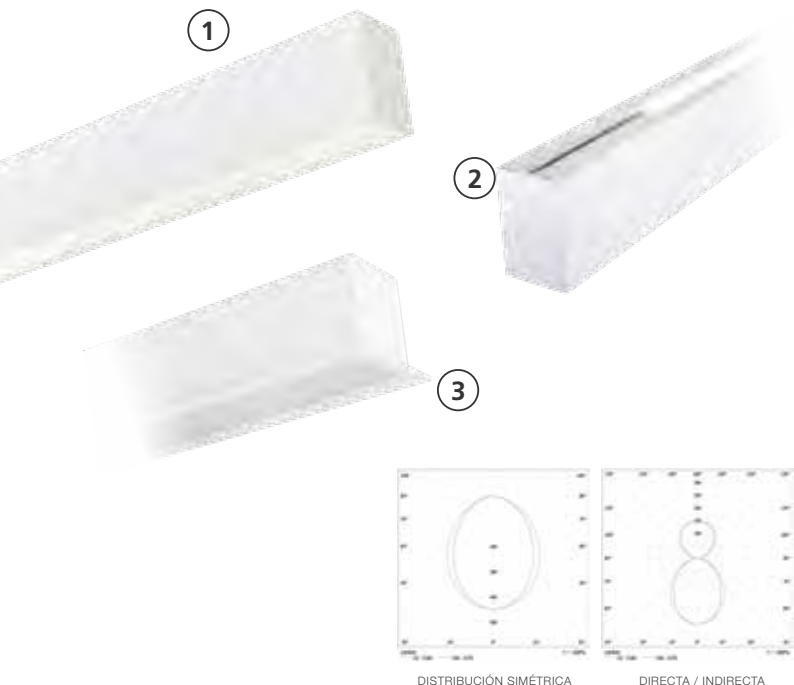

Código	Tipo de montaje final	Consumo de potencia	Flujo luminoso
<b>P37874</b>	1.Suspender	12W~20W	1.250lm~1.850lm
<b>P37875</b>	1.Suspender	15W~40W	1.600lm~3.700lm
<b>P37876</b>	1.Suspender	20W~60W	2.100lm~5.500lm
<b>P37877</b>	1.Suspender	30W~60W	3.150lm~5.650lm
<b>P37878</b>	1.Suspender	60W~80W	6.000lm~7.800lm
<b>P37879</b>	1.Suspender	35W~85W	3.700lm~8.400lm
<b>P37880</b>	1.Suspender	30W~60W	3.200lm~5.800lm
<b>P38042</b>	1.Suspender	60W~95W	6.200lm~9.400lm
<b>P37881</b>	1.Suspender	95W~110W	9.500lm~10.800lm
<b>P38004</b>	2.Suspender D/I	40W	4.000lm
<b>P38011</b>	2.Suspender D/I	60W	6.000lm
<b>P38013</b>	2.Suspender D/I	80W	8.000lm
<b>P38019</b>	2.Suspender D/I	120W	12.000lm
<b>P37882</b>	3.Incrustar	12W~20W	1.250lm~1.850lm
<b>P37883</b>	3.Incrustar	15W~40W	1.600lm~3.700lm
<b>P37884</b>	3.Incrustar	20W~60W	2.100lm~5.500lm
<b>P37885</b>	3.Incrustar	30W~60W	3.150lm~5.650lm
<b>P37886</b>	3.Incrustar	60W~80W	6.000lm~7.800lm
<b>P37887</b>	3.Incrustar	35W~85W	3.700lm~8.400lm
<b>P37888</b>	3.Incrustar	30W~60W	3.200lm~5.800lm
<b>P38043</b>	3.Incrustar	58W~95W	6.000lm~9.400lm
<b>P37889</b>	3.Incrustar	95W~110W	9.500lm~10.800lm

## CARACTERÍSTICAS

- Luminaria lineal LED, distribución de luz homogénea sin sombras, para un sistema de iluminación continuo, limpio y sencillo.
- Perfil de aluminio extruido, con acabado en pintura electrostática poliéster.
- Diseño moderno y compacto con strip LED y difusor opalizado fijado a presión.
- LED Driver 0-10V, con opciones de ajuste en corriente de salida.
- Esta versátil solución se puede suspender, sobreponer e incrustar.
- Disponible en longitudes desde 580 mm hasta 3380 mm.
- Opción de unión lateral interna para formar tandem.

\* Vida útil estimada, con mantenimiento del flujo luminoso al 70% (L70).  
\* Consistencia de color 3 MacAdam

Watt	Montaje	L1mm	W1mm	H1mm	Watt	Montaje	L2mm	W2mm	H2mm
20W	Suspender	580	50	80	20W	Incrustar	580	50	69
40W	Suspender	1140	50	80	40W	Incrustar	1140	50	69
60W	Suspender	1700	50	80	60W	Incrustar	1700	50	69
80W	Suspender	2260	50	80	80W	Incrustar	2260	50	69
85W	Suspender	2820	50	80	85W	Incrustar	2820	50	69
95W - 110W - 120W	Suspender	3380	50	80	95W - 110W	Incrustar	3380	50	69

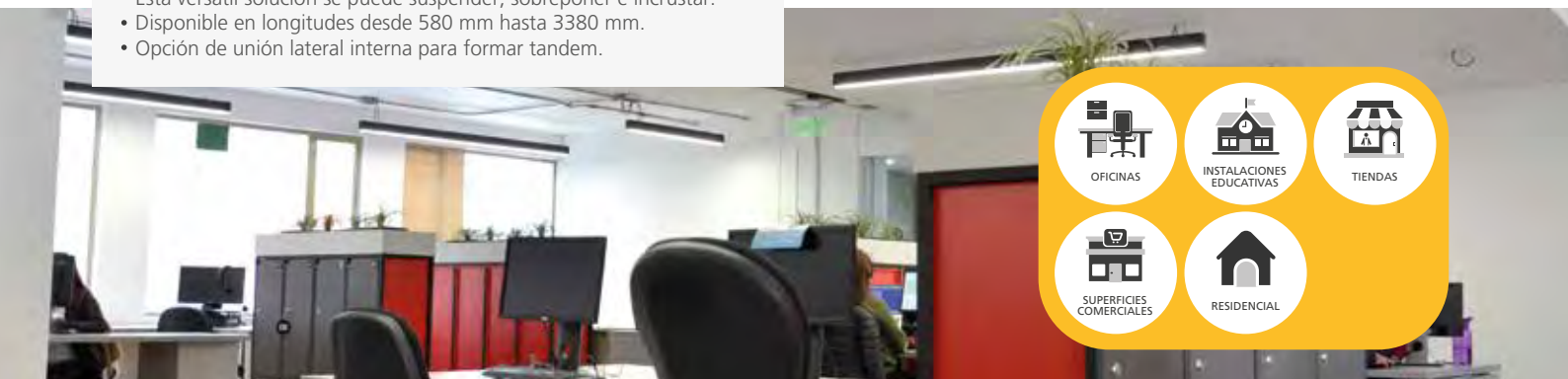

La información contenida corresponde a valores nominales registrados bajo condiciones controladas de tensión y temperatura. Imagen de referencia, Sylvania se reserva el derecho de modificar y/o cambiar este producto o sus especificaciones técnicas sin notificación previa por evolución de la tecnología LED.

# LED Lineal Batten E-lite



## ASPECTOS TÉCNICOS

Código	Consumo de potencia	Flujo luminoso	Eficacia de la luminaria
<b>P29802</b>	8W	800lm	100lm/W
<b>P29804</b>	14W	1.400lm	100lm/W

\* Vida útil estimada, con mantenimiento del flujo luminoso al 70% (L70), sobre luminaria completa.



Watt	L(mm)	W(mm)	H(mm)
<b>8W</b>	585	22	31
<b>14W</b>	1185	22	31

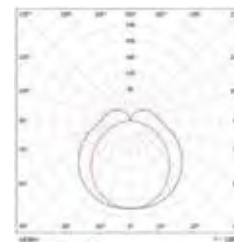

## CARACTERÍSTICAS

- Luminaria ideal para aplicaciones de iluminación residencial y comercial.
- Ultra delgada, con alta eficiencia energética.
- Lista para instalar.
- Difusor de policarbonato inyectado.
- Conectividad: Cadenas continuas de luminarias. (Máximo 6 luminarias en conexión continua).
- No Dimerizable.

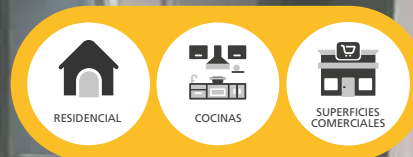

La información contenida corresponde a valores nominales registrados bajo condiciones controladas de tensión y temperatura. Imagen de referencia, Sylvania se reserva el derecho de modificar y/o cambiar este producto o sus especificaciones técnicas sin notificación previa por evolución de la tecnología LED.

# LED Lineal Comercial



## ASPECTOS TÉCNICOS

Código	Potencia	Flujo luminoso
<b>P23870</b>	40W	5.400lm

\* Vida útil estimada, con mantenimiento del flujo luminoso al 70% (L70), sobre luminaria completa.

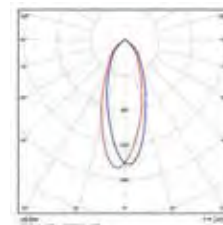

Watt	L(mm)	W(mm)	H(mm)
<b>40W</b>	1168	130	50

## CARACTERÍSTICAS

- Luminaria LED ideal para aplicaciones de iluminación en áreas comerciales.
- Diseño clásico, con alta eficiencia energética.
- Lista para instalar.
- Conectividad en cadena continua con tomacorriente de salida en la luminaria para permitir la conexión en tandem o en cadena. (Máximo 6 luminarias en conexión de cadena continua).
- Incluye cadenas para suspender la luminaria.
- No Dimerizable.



La información contenida corresponde a valores nominales registrados bajo condiciones controladas de tensión y temperatura. Imagen de referencia, Sylvania se reserva el derecho de modificar y/o cambiar este producto o sus especificaciones técnicas sin notificación previa por evolución de la tecnología LED.

# LED Lineal Eco



110



## ASPECTOS TÉCNICOS

Código	Potencia	Flujo luminoso
<b>P26773</b>	16W	1.300lm
<b>P26774</b>	32W	2.600lm

\* Vida útil estimada, con mantenimiento del flujo luminoso al 70% (L70), sobre luminaria completa.

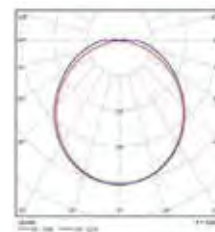

Watt	L(mm)	W(mm)	H(mm)
<b>16W</b>	600	23	75
<b>32W</b>	1200	23	75

## CARACTERÍSTICAS

- Luminaria de sobreponer de alta eficiencia diseño moderno, la luz se proyecta de manera uniforme.
- Ideal para iluminación interior, instalaciones residenciales y pequeños comercios.
- Diseño ultra delgado con regleta LED y difusor opalizado.
- Tipo de montaje: Sobreponer.
- Fácil instalación.
- Color: Blanco.
- No Dimerizable.



La información contenida corresponde a valores nominales registrados bajo condiciones controladas de tensión y temperatura. Imagen de referencia, Sylvania se reserva el derecho de modificar y/o cambiar este producto o sus especificaciones técnicas sin notificación previa por evolución de la tecnología LED.

# LED Panel 2x2 Backlit UL

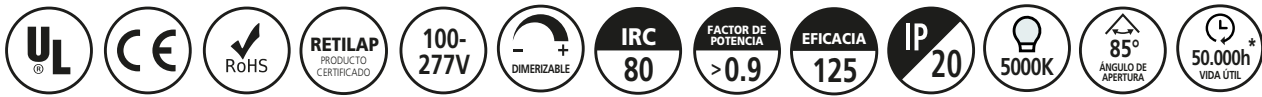

## ASPECTOS TÉCNICOS



Código	Potencia	Flujo luminoso
<b>P29697</b>	40W	5.000lm

\* Vida útil estimada, con mantenimiento del flujo luminoso al 70% (L70), sobre luminaria completa.

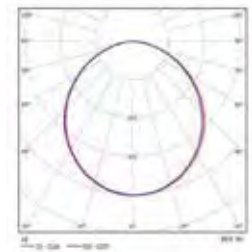
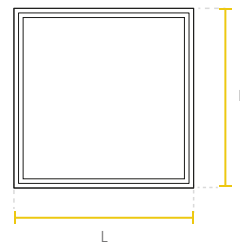

Watt	L(mm)	H(mm)	W(mm)
<b>40W</b>	603	603	38

## CARACTERÍSTICAS

- Luminaria tipo panel LED UL de alta eficacia, con un diseño delgado y moderno para iluminación en interiores, oficinas, comercios e instalaciones educativas.
- Fuente de iluminación basada en LED SMD con lentes en policarbonato y difusor opalizado.
- Tipo de montaje: Incrustar o descolgar.
- Tipo de distribución: Directo Simétrico.
- Color: Blanco.
- Instalación recesado en marco (marco no incluido) o colgado (no incluye guayas).
- No Dimerizable.



La información contenida corresponde a valores nominales registrados bajo condiciones controladas de tensión y temperatura. Imagen de referencia, Sylvania se reserva el derecho de modificar y/o cambiar este producto o sus especificaciones técnicas sin notificación previa por evolución de la tecnología LED.



# LED Panel 2x4 Backlit UL

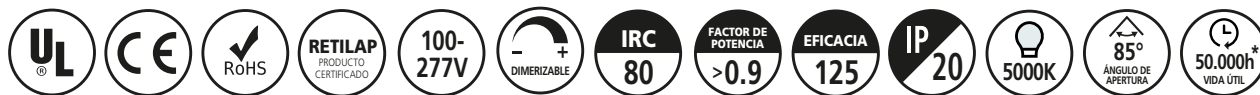

112



## ASPECTOS TÉCNICOS

Código	Potencia	Flujo luminoso
<b>P29698</b>	60W	7.500lm

\* Vida útil estimada, con mantenimiento del flujo luminoso al 70% (L70), sobre luminaria completa.

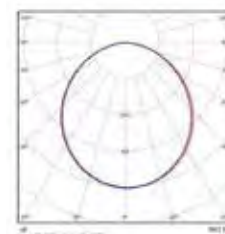
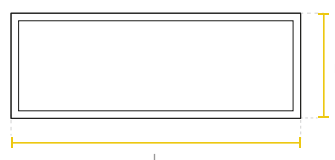

Watt	L(mm)	H(mm)	W(mm)
<b>60W</b>	1213	603	38

## CARACTERÍSTICAS

- Luminaria tipo panel LED UL de alta eficacia, con un diseño delgado y moderno para iluminación en interiores, oficinas, comercios e instalaciones educativas.
- Fuente de iluminación basada en LED SMD con lentes en policarbonato y difusor opalizado.
- Tipo de montaje: Incrustar o descolgar.
- Tipo de distribución: Directo Simétrico.
- Color: Blanco.
- Instalación recesado en marco (marco no incluido) o colgado (no incluye guayas).



La información contenida corresponde a valores nominales registrados bajo condiciones controladas de tensión y temperatura. Imagen de referencia, Sylvania se reserva el derecho de modificar y/o cambiar este producto o sus especificaciones técnicas sin notificación previa por evolución de la tecnología LED.

# LED Panel Backlit 2x2 CCT UL



## ASPECTOS TÉCNICOS

Código	Consumo de potencia	Flujo luminoso	Eficacia de la luminaria	Temp. de color	Vida Útil *
<b>P29728</b>	40W	3.600lm	90lm/W	4.000K	35.000h
<b>P29643</b>	40W	3.600lm	90lm/W	6.500K	35.000h

\* Vida útil estimada, con mantenimiento del flujo luminoso al 70% (L70), sobre luminaria completa.

### VERSIÓN PRO

Código	Consumo de potencia	Flujo luminoso	Eficacia de la luminaria	Temp. de color	Vida Útil *
<b>P29734</b>	36W	4.000lm	111lm/W	4.000K	50.000h
<b>P29733</b>	36W	4.000lm	111lm/W	6.500K	50.000h

\* Vida útil estimada, con mantenimiento del flujo luminoso al 70% (L70), sobre luminaria completa.

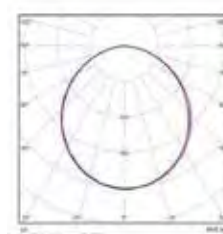
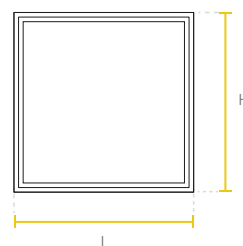

Watt	L(mm)	H(mm)	W(mm)
<b>40W</b>	603	603	26

## CARACTERÍSTICAS

- Luminaria tipo panel de alta eficacia, con un diseño delgado y moderno para iluminación en interiores, oficinas, comercios e instalaciones educativas.
- Fuente de iluminación basada en LED SMD con lentes en policarbonato y difusor opalizado.
- Tipo de montaje: Incrustar o descolgar.
- Tipo de distribución: Directo Simétrico.
- Color: Blanco.
- Instalación recesado en marco (marco no incluido) o colgado (no incluye guayas).
- No Dimerizable.

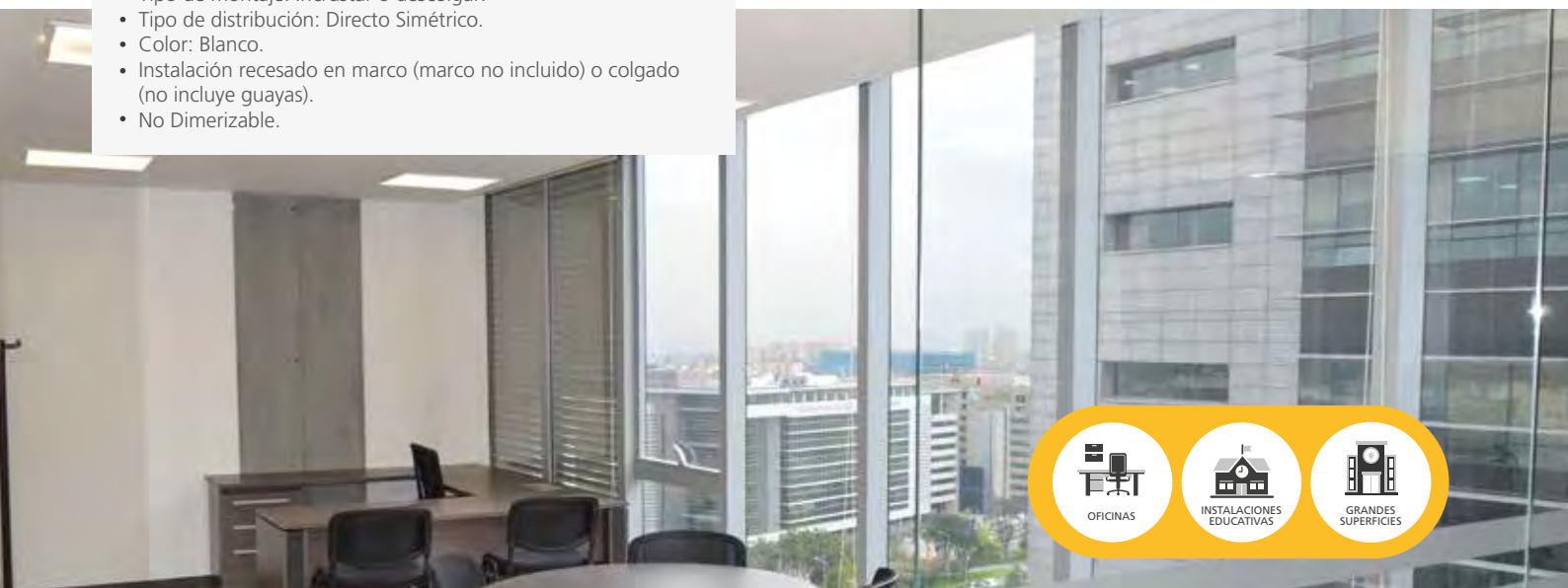

La información contenida corresponde a valores nominales registrados bajo condiciones controladas de tensión y temperatura. Imagen de referencia, Sylvania se reserva el derecho de modificar y/o cambiar este producto o sus especificaciones técnicas sin notificación previa por evolución de la tecnología LED.

# LED Panel Backlit 2x4 CCT UL



114



## ASPECTOS TÉCNICOS

Código	Potencia	Flujo luminoso	Temp. de Color
<b>P29730</b>	40W	3.600lm	4.000K
<b>P29729</b>	40W	3.600lm	6.500K

\* Vida útil estimada, con mantenimiento del flujo luminoso al 70% (L70), sobre luminaria completa.

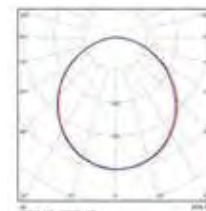
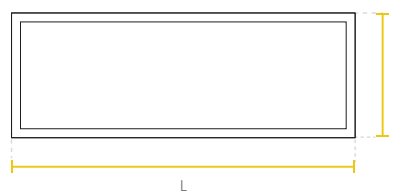

Watt	L(mm)	H(mm)	W(mm)
<b>40W</b>	1210	301	26

## CARACTERÍSTICAS

- Luminaria tipo panel de alta eficacia, con un diseño delgado y moderno para iluminación en interiores, oficinas, comercios e instalaciones educativas.
- Fuente de iluminación basada en LED SMD con lentes en policarbonato y difusor opalizado.
- Tipo de montaje: Incrustar o descolgar.
- Tipo de distribución: Directo Simétrico.
- Color: Blanco.
- Instalación recesado en marco (marco no incluido) o colgado (no incluye guayas).
- No Dimerizable.



La información contenida corresponde a valores nominales registrados bajo condiciones controladas de tensión y temperatura. Imagen de referencia, Sylvania se reserva el derecho de modificar y/o cambiar este producto o sus especificaciones técnicas sin notificación previa por evolución de la tecnología LED.



# LED Panel Backlit 2x2



## ASPECTOS TÉCNICOS



Código	Consumo de potencia	Flujo luminoso	Eficacia de la luminaria	Temp. de color	Vida Útil *
<b>P29728</b>	40W	3.600lm	90lm/W	4.000K	35.000h
<b>P29643</b>	40W	3.600lm	90lm/W	6.500K	35.000h

\* Vida útil estimada, con mantenimiento del flujo luminoso al 70% (L70), sobre luminaria completa.

### VERSIÓN PRO

Código	Consumo de potencia	Flujo luminoso	Eficacia de la luminaria	Temp. de color	Vida Útil *
<b>P29734</b>	36W	4.000lm	111lm/W	4.000K	50.000h
<b>P29733</b>	36W	4.000lm	111lm/W	6.500K	50.000h

\* Vida útil estimada, con mantenimiento del flujo luminoso al 70% (L70), sobre luminaria completa.

## CARACTERÍSTICAS

- Luminaria tipo panel de alta eficacia, con un diseño delgado y moderno para iluminación en interiores, oficinas, comercios e instalaciones educativas.
- Fuente de iluminación basada en LED SMD con lentes en policarbonato y difusor opalizado.
- Tipo de montaje: Incrustar o descolgar.
- Tipo de distribución: Directo Simétrico.
- Color: Blanco.
- Instalación recesado en marco (marco no incluido) o colgado (no incluye guayas).
- No Dimerizable.

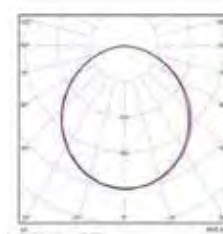
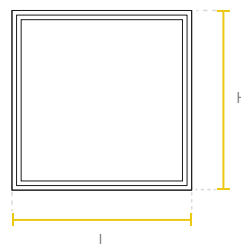

Watt	L(mm)	H(mm)	W(mm)
<b>40W</b>	603	603	26

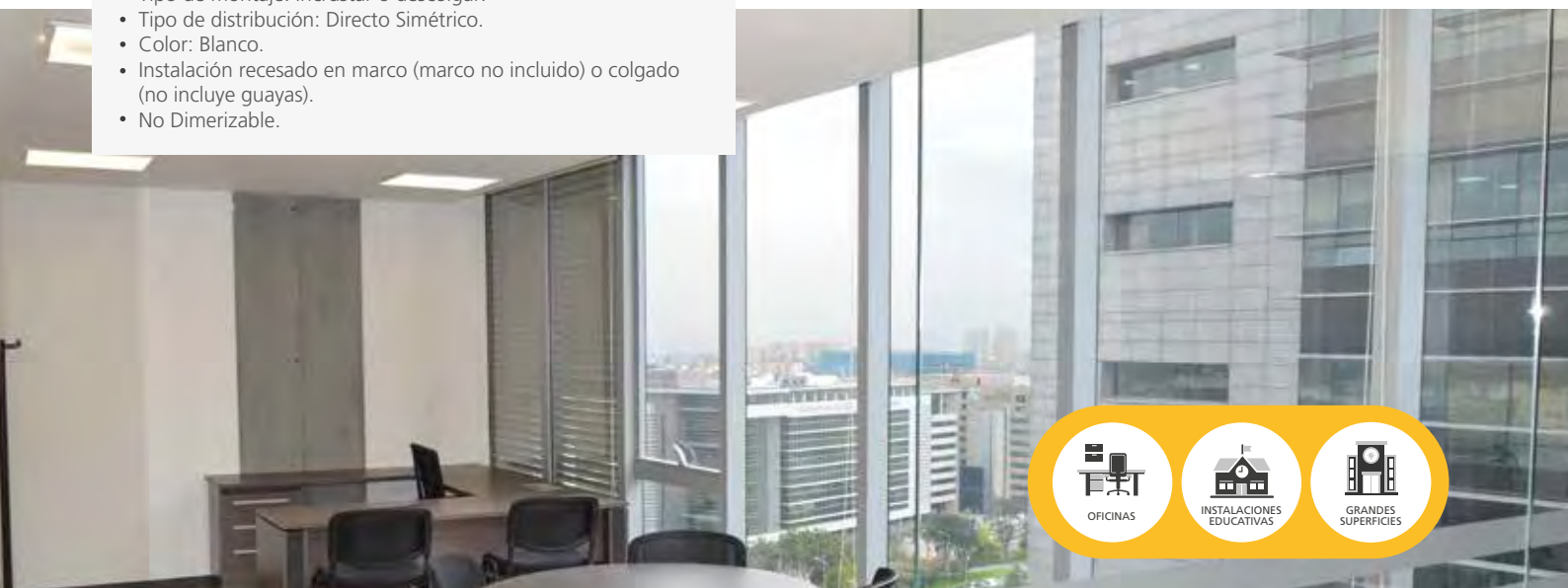

La información contenida corresponde a valores nominales registrados bajo condiciones controladas de tensión y temperatura. Imagen de referencia, Sylvania se reserva el derecho de modificar y/o cambiar este producto o sus especificaciones técnicas sin notificación previa por evolución de la tecnología LED.

# LED Panel Backlit 1x4 / 2x4



116



## ASPECTOS TÉCNICOS

Código	Descripción	Potencia	Flujo luminoso	Temp. de Color
<b>P29730</b>	LED Panel 2x4 BL	40W	3.600lm	4.000K
<b>P29729</b>	LED Panel 1x4 BL	40W	3.600lm	6.500K

\* Vida útil estimada, con mantenimiento del flujo luminoso al 70% (L70), sobre luminaria completa.

## CARACTERÍSTICAS

- Luminaria tipo panel de alta eficacia, con un diseño delgado y moderno para iluminación en interiores, oficinas, comercios e instalaciones educativas.
- Fuente de iluminación basada en LED SMD con lentes en policarbonato y difusor opalizado.
- Tipo de montaje: Incrustar o descolgar.
- Tipo de distribución: Directo Simétrico.
- Color: Blanco.
- Instalación recesado en marco (marco no incluido) o colgado (no incluye guayas).
- No Dimerizable.

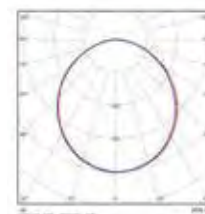
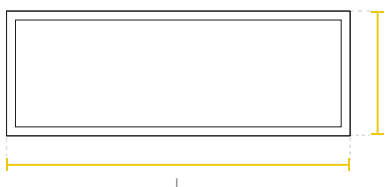

Watt	L(mm)	H(mm)	W(mm)
<b>40W</b>	1210	301	26



La información contenida corresponde a valores nominales registrados bajo condiciones controladas de tensión y temperatura. Imagen de referencia, Sylvania se reserva el derecho de modificar y/o cambiar este producto o sus especificaciones técnicas sin notificación previa por evolución de la tecnología LED.

# LED Panel Incrustar Slim



## ASPECTOS TÉCNICOS



Código	Consumo de potencia	Flujo luminoso	Temp. de color
<b>P27930</b>	40W	3.200lm	4.000K
<b>P27913</b>	40W	3.200lm	6.500K

\* Vida útil estimada, con mantenimiento del flujo luminoso al 70% (L70), sobre luminaria completa.

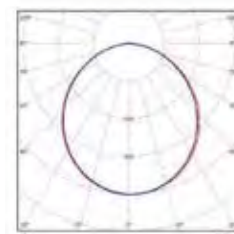
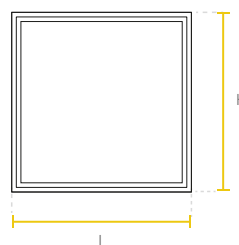

Watt	L(mm)	H(mm)	W(mm)
<b>40W</b>	595	595	8.5

## CARACTERÍSTICAS

- Luminaria tipo panel de alta eficacia con diseño ultra delgado y moderno para iluminación interior, oficinas, comercios e instalaciones educativas.
- Bajo consumo de energía, comparado con productos de tecnologías tradicionales.
- Tipo de montaje: Incrustar o colgar.
- Tipo de distribución: Directo Simétrico.
- Color: Blanco.
- Instalación recesado en marco (marco no incluido) o colgado (no incluye guayas).
- No Dimerizable.



La información contenida corresponde a valores nominales registrados bajo condiciones controladas de tensión y temperatura. Imagen de referencia, Sylvania se reserva el derecho de modificar y/o cambiar este producto o sus especificaciones técnicas sin notificación previa por evolución de la tecnología LED.

# LED Panel Incrustar Slim RC

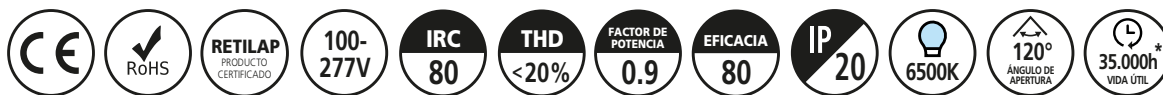

118



## ASPECTOS TÉCNICOS

Código	Potencia	Flujo luminoso
<b>P27916</b>	40W	3.200lm

\* Vida útil estimada, con mantenimiento del flujo luminoso al 70% (L70), sobre luminaria completa.

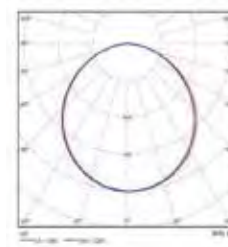
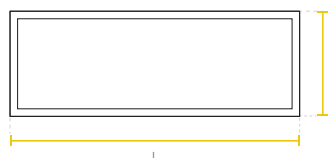

Watt	L(mm)	H(mm)	W(mm)
<b>40W</b>	1195	295	8.5

## CARACTERÍSTICAS

- Luminaria tipo panel de alta eficacia, con un diseño ultra delgado y moderno para iluminación en interiores, oficinas, comercios e instalaciones educativas.
- Bajo consumo de energía, comparado con productos de tecnologías tradicionales.
- Tipo de montaje: Incrustar o descolgar.
- Tipo de distribución: Directo Simétrico.
- Color: Blanco.
- Instalación recesado en marco (marco no incluido) o colgado (no incluye guayas).
- No Dimerizable.



La información contenida corresponde a valores nominales registrados bajo condiciones controladas de tensión y temperatura. Imagen de referencia, Sylvania se reserva el derecho de modificar y/o cambiar este producto o sus especificaciones técnicas sin notificación previa por evolución de la tecnología LED.



# Chasis Mirror para tubos LED



## ASPECTOS TÉCNICOS

Código	Modelo	Celdas	Capacidad / potencia
<b>P29632</b>	2x2	18	3x9 W Máx.
<b>P29633</b>	2x4	36	3x18 W Máx.

\* Vida útil estimada, con mantenimiento del flujo luminoso al 70% (L70), sobre luminaria completa.

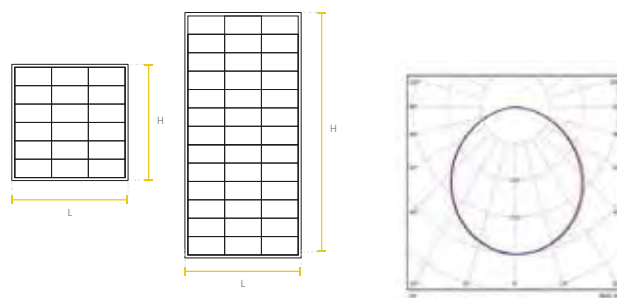

Watt	L(mm)	H(mm)	W(mm)
<b>2x2</b>	608	602	76
<b>2x4</b>	1216	602	76

## CARACTERÍSTICAS

- Luminaria para tubos LED con celdas reflectivas, contemporaneas y elegantes, de alto rendimiento y confort visual.
- Difusor con acabado especular de celdas parabolicas envolventes.
- Bajo consumo de energía, un ahorro comparado con productos de tecnologías tradicionales.
- Luminaria compatible con todas las tecnologías de tubo LED (100-240 /100-277 / UL / Policarbonato).
- Tipo de montaje: Incrustar en cielo gypsum.
- **No incluye tubos.**
- No Dimerizable.

### Conexión:

- Estándar (línea y neutro en un extremo).



La información contenida corresponde a valores nominales registrados bajo condiciones controladas de tensión y temperatura. Imagen de referencia, Sylvania se reserva el derecho de modificar y/o cambiar este producto o sus especificaciones técnicas sin notificación previa por evolución de la tecnología LED.



# LED Panel RD

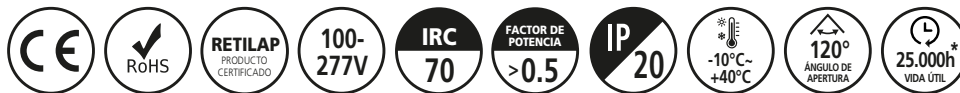

## ASPECTOS TÉCNICOS

Código	Consumo de potencia	Flujo luminoso	Eficacia de la luminaria	Temp. de color
P27359	3W	150lm	50lm/W	3.000K
P27360	3W	150lm	50lm/W	6.500K
P26865	6W	360lm	60lm/W	3.000K
P26544	6W	360lm	60lm/W	6.500K
P24611	9W	630lm	70lm/W	3.000K
P24616	9W	630lm	70lm/W	4.000K
P24336	9W	630lm	70lm/W	6.500K
P24612	12W	840lm	70lm/W	3.000K
P24628	12W	840lm	70lm/W	4.000K
P24337	12W	840lm	70lm/W	6.500K
P24613	18W	1.260lm	70lm/W	3.000K
P24629	18W	1.260lm	70lm/W	4.000K
P24338	18W	1.260lm	70lm/W	6.500K
P24630	24W	1.650lm	69lm/W	4.000K
P24339	24W	1.680lm	65lm/W	6.500K
P40126	30W	2.100lm	70lm/W	4.000K
P26378	30W	2.100lm	70lm/W	6.500K
P40094	35W	2.450lm	70lm/W	6.500K

\* Vida útil estimada, con mantenimiento del flujo luminoso al 70% (L70), sobre luminaria completa.

## CARACTERÍSTICAS

- Luminaria redonda tipo panel de alta eficacia, con un diseño ultra delgado y moderno apta para iluminación en interiores, oficinas, comercios e instalaciones educativas.
- Bajo consumo de energía, un ahorro en comparación con productos de tecnologías tradicionales.
- Marco moldeado a presión con difusor opalizado.
- Tipo de distribución: Directo Simétrico.
- Tipo de montaje: Incrustar (resortes incluidos).
- No Dimerizable.

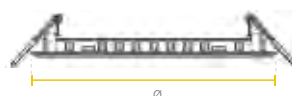

Watt	Ø(°)	Watt	Ø(°)
3W	Ø 90x20	18W	Ø 225x25
6W	Ø 120x20	24W / 30W	Ø 295x25
9W	Ø 148x20	35W	Ø 295x15

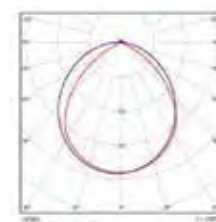

La información contenida corresponde a valores nominales registrados bajo condiciones controladas de tensión y temperatura. Imagen de referencia, Sylvania se reserva el derecho de modificar y/o cambiar este producto o sus especificaciones técnicas sin notificación previa por evolución de la tecnología LED.

# LED Panel Sobreponer RD



## ASPECTOS TÉCNICOS

Código	Consumo de potencia	Flujo luminoso	Eficacia de la luminaria	Temp. de color
P40128	6W	390lm	65lm/W	4.000K
P26395	6W	390lm	65lm/W	6.500K
P26396	12W	840lm	70lm/W	4.000K
P27179	12W	840lm	70lm/W	6.500K
P26397	18W	1.350lm	75lm/W	4.000K
P27180	18W	1.350lm	70lm/W	6.500K
P26398	24W	1.920lm	80lm/W	4.000K
P27181	24W	1.920lm	70lm/W	6.500K
P40127	30W	2.100lm	70lm/W	4.000K
P26379	30W	2.100lm	70lm/W	6.500K
P40095	35W	2.450lm	70lm/W	6.500K

\* Vida útil estimada, con mantenimiento del flujo luminoso al 70% (L70), sobre luminaria completa.

## CARACTERÍSTICAS

- Luminaria tipo aplique LED de sobreponer, diseño compacto para uso interior, proyección uniforme de luz, reduce los costos de consumo de energía y de mantenimiento.
- Diseño moderno con fuente LED SMD de alta eficacia y difusor opalizado.
- Liviano con disipador de calor integrado.
- Alto flujo luminoso en tamaño compacto.
- No Dimerizable.

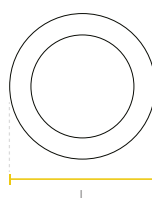

Watt	Ø(mm)	W(mm)
6W	120	32
12W	170	32
18W	225	32
24W / 30W	300	32
35W	295	28

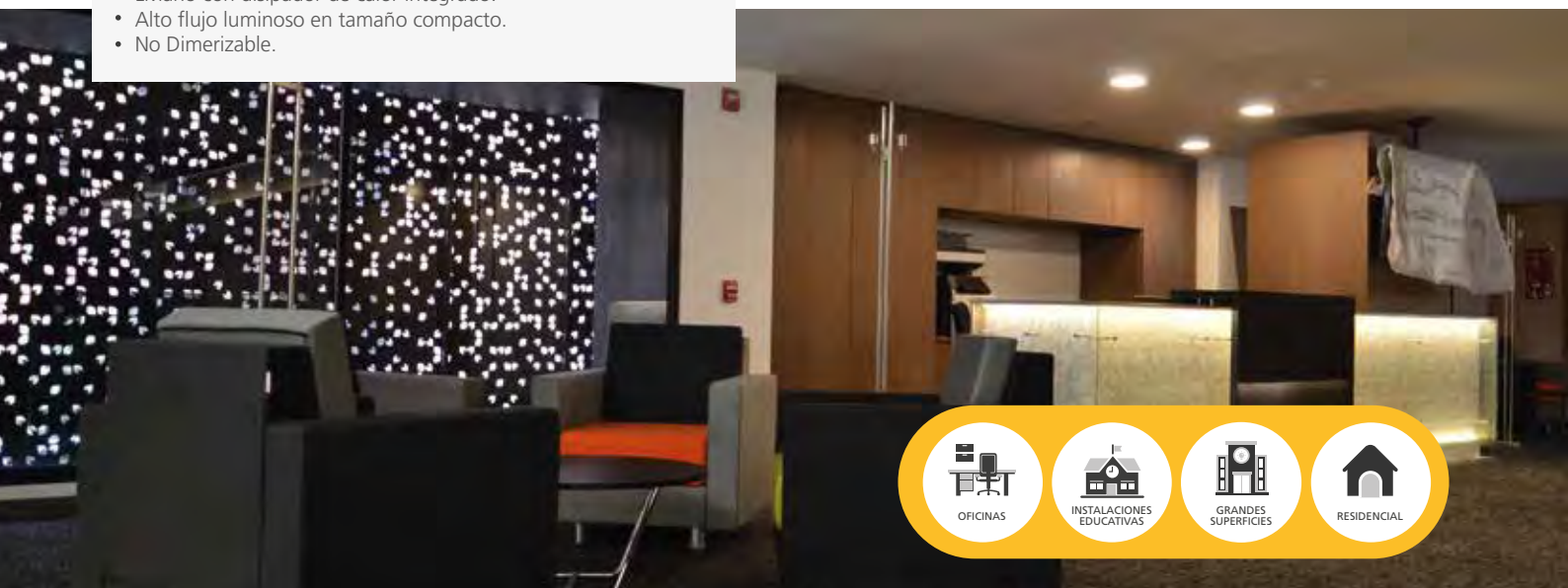
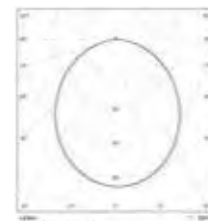

La información contenida corresponde a valores nominales registrados bajo condiciones controladas de tensión y temperatura. Imagen de referencia, Sylvania se reserva el derecho de modificar y/o cambiar este producto o sus especificaciones técnicas sin notificación previa por evolución de la tecnología LED.

# LED Bala Jupiter

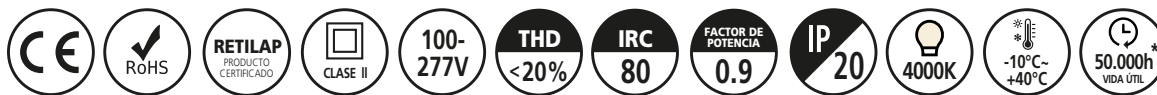

## ASPECTOS TÉCNICOS

Código	Consumo de potencia	Flujo luminoso	Eficacia de la luminaria	Ang. de apertura
<b>P25265</b>	15W	1.400lm	93lm/W	70°
<b>P25266</b>	20W	1.900lm	95lm/W	70°
<b>P25267</b>	30W	2.900lm	97lm/W	70°
<b>P29817</b>	50W	4.500lm	90lm/W	85°

\* Vida útil estimada, con mantenimiento del flujo luminoso al 70% (L70), sobre luminaria completa.

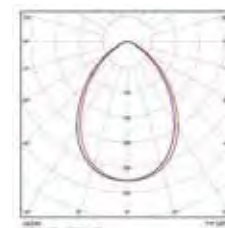
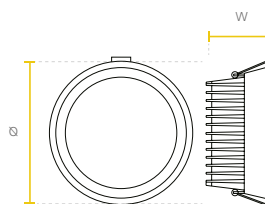

Watt	Ø(mm)	W(mm)
<b>15W</b>	130	72
<b>20W</b>	165	89
<b>30W</b>	185	95
<b>50W</b>	280	123

## CARACTERÍSTICAS

- Luminaria LED tipo bala, con un excelente ahorro de energía y reproducción de color, con haz de luz amplio para instalaciones en salas de juntas, oficinas, iluminación comercial, auditorios y salas de exhibición.
- Iluminación con bajo nivel de deslumbramiento, ambientes más confortables.
- Difusor opalizado y recesado.
- No Dimerizable.



La información contenida corresponde a valores nominales registrados bajo condiciones controladas de tensión y temperatura. Imagen de referencia, Sylvania se reserva el derecho de modificar y/o cambiar este producto o sus especificaciones técnicas sin notificación previa por evolución de la tecnología LED.

# LED Syl Lighter CCT



## ASPECTOS TÉCNICOS

Código	Consumo de potencia	Flujo luminoso	Temperatura de color
<b>P26118</b>	22W / 15W / 10W	1.850lm / 1.260lm / 840lm	2700K / 3000K / 3500K / 4000K / 5000K

\* Vida útil estimada, con mantenimiento del flujo luminoso al 70% (L70), sobre luminaria completa.

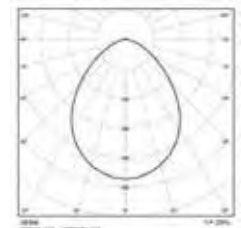
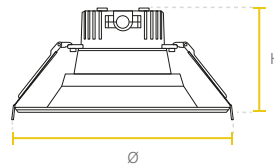

Código	Ø(mm)	H(mm)
<b>P26118</b>	209	101

## CARACTERÍSTICAS

- Luminaria tipo Bala LED recesada UL con ajuste manual de potencia y cambio de color de temperatura, excelente reproducción de color y driver dimerizable independiente.
- Montaje de incrustar en cielo raso, con resortes de fijación.
- Proyección uniforme de la luz con bajo deslumbramiento, reduce los costos de consumo de energía y de mantenimiento.
- Diseño moderno con fuente LED SMD, difusor opalizado y recesado.
- Selección manual de potencias y de temperatura.
- Ganchos de sujeción con resorte para fácil instalación.



La información contenida corresponde a valores nominales registrados bajo condiciones controladas de tensión y temperatura. Imagen de referencia, Sylvania se reserva el derecho de modificar y/o cambiar este producto o sus especificaciones técnicas sin notificación previa por evolución de la tecnología LED.

# LED Spot

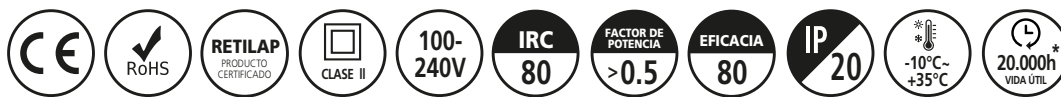

## ASPECTOS TÉCNICOS

Código	Consumo de potencia	Flujo luminoso	Temp. de color	Ang. de apertura
<b>P23208</b>	5W	400lm	3.000K	38°

\* Vida útil estimada, con mantenimiento del flujo luminoso al 70% (L70), sobre luminaria completa.

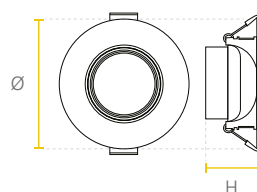

Watt	Ø(mm)	H(mm)
<b>5W</b>	90	42

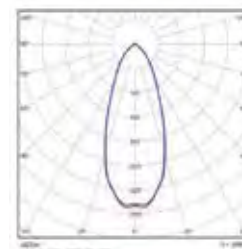

## CARACTERÍSTICAS

- Luminaria tipo bala LED con driver integrado.
- Montaje de incrustar en cielo raso, con clip de fijación.
- Reduce los costos de consumo de energía y de mantenimiento.
- Diseño moderno con fuente LED SMD y difusor recesado opalizado.
- Excelente confort visual.
- Alto flujo luminoso en tamaño compacto.
- No Dimerizable.



La información contenida corresponde a valores nominales registrados bajo condiciones controladas de tensión y temperatura. Imagen de referencia, Sylvania se reserva el derecho de modificar y/o cambiar este producto o sus especificaciones técnicas sin notificación previa por evolución de la tecnología LED.

# Luminaria Portable LED Recargable

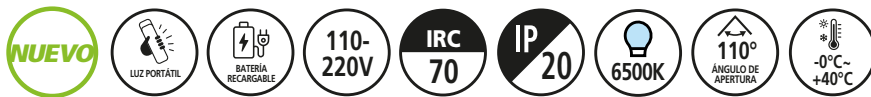

## ASPECTOS TÉCNICOS

Código	Consumo de potencia	Flujo lumin. inicial	Eficacia de la lumin. inicial	Autonomía
<b>1.P40065</b>	5W	500lm	100lm/W	120 min
<b>2.P40066</b>	10W	900lm	90lm/W	90 min

\* Vida útil estimada, con mantenimiento del flujo luminoso al 70% (L70), sobre luminaria completa.

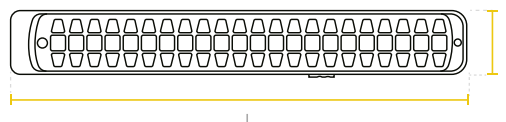

Watt	L(mm)	H(mm)	W(mm)
<b>5W</b>	316	62	47
<b>10W</b>	425	62	47

## CARACTERÍSTICAS

- Diseño compacto basado en LED SMD.
- Chasis de color blanco con cubierta transparente.
- Batería recargable.
- Ideal para camping y uso en exteriores con poca iluminación.
- Perfecto para uso de respaldo en caso de un apagón.

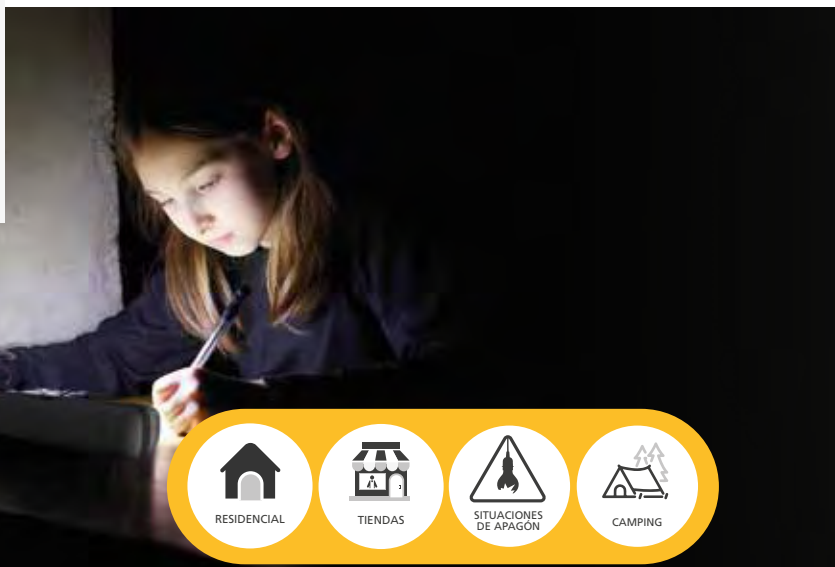

La información contenida corresponde a valores nominales registrados bajo condiciones controladas de tensión y temperatura. Imagen de referencia, Sylvania se reserva el derecho de modificar y/o cambiar este producto o sus especificaciones técnicas sin notificación previa por evolución de la tecnología LED.

# Sensores de Sobreponer



## ASPECTOS TÉCNICOS

Código	Descripción	Capacidad máxima	Tipo de montaje
P29352	1. SENSOR 360D SOBREPONER MINI	Hasta 100W LED	Sobreponer
P29353	1. SENSOR 360D SOBREPONER	Hasta 100W LED	Sobreponer

\*Información sujeta a cambios sin previo aviso.

\*El sensor requiere línea de vista directa con el usuario. Para fuente LED, el retardo de apagado debe estar ajustado al máximo.

\*El rango de detección puede verse afectado conforme la temperatura aumente, esto debido a que funciona con tecnología de infrarrojo PIR.

## CARACTERÍSTICAS

- Sensores para automatización de la iluminación.
- Evita el desperdicio de energía eléctrica en espacios sin ocupante o con suficiente luz natural.
- Sensor tipo PIR, lentes de fresnel y fotocelda.
- Chasis en polímero ABS.
- Rango de luz ambiente: Ajustable entre 10 luxes y 2000 luxes.
- Retardo de apagado: Ajustable entre 10 segundos a 7 minutos.
- Ángulo de detección de 360°.
- Alcance de detección del sensor de 3m (<25 °C)\*.
  - \* El sensor requiere línea de vista directa con el usuario. Para la fuente LED, el retardo de apagado debe estar ajustado al máximo.
  - \* El rango de detección puede verse afectado conforme la temperatura aumente, esto debido a que funciona con tecnología de infrarrojo PIR.

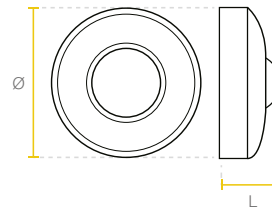

Versión	Ø(mm)	L(mm)
1. SENSOR SP MINI	75	27.6
2. SENSOR SP	118	55



La información contenida corresponde a valores nominales registrados bajo condiciones controladas de tensión y temperatura. Imagen de referencia, Sylvania se reserva el derecho de modificar y/o cambiar este producto o sus especificaciones técnicas sin notificación previa por evolución de la tecnología LED.





# *Iluminación con estilo propio*

**SYLVANIA**



## Art Light



LED Brio | PÁG 130



LED Deco Step | PÁG 131



LED Sirius Single / Double | PÁG 132



LED Antar Single / Double RD | PÁG 133



LED Antar Single / Double SQ | PÁG 134



LED Azzart RD | PÁG 135



LED Azzart SQ | PÁG 136



LED Astro RD | PÁG 137



LED Astro SQ | PÁG 138



LED Astro RC | PÁG 139



LED Moon | PÁG 140



LED Artik | PÁG 141

# 09. Iluminación Decorativa LED ART LIGHT

# LED Brio



## ASPECTOS TÉCNICOS

Código	Tipo de montaje final	Consumo de potencia	Flujo luminoso
<b>P29953</b>	Sobreponer muro	3W	200lm

\* Vida útil estimada, con mantenimiento del flujo luminoso al 70% (L70), sobre luminaria completa.

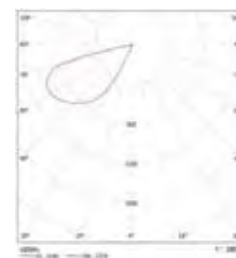
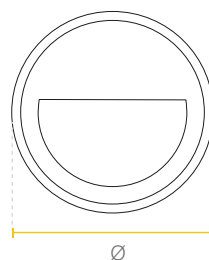

Watt	Ø(mm)	W(mm)
3W	110	15

## CARACTERÍSTICAS

- Luminaria LED tipo aplique de pared.
- Su diseño compacto proporciona una salida de luz uniforme y bajo consumo de energía.
- Diseño moderno con fuente LED y difusor opalizado.



La información contenida corresponde a valores nominales registrados bajo condiciones controladas de tensión y temperatura. Imagen de referencia, Sylvania se reserva el derecho de modificar y/o cambiar este producto o sus especificaciones técnicas sin notificación previa por evolución de la tecnología LED.

# LED Deco Step



## ASPECTOS TÉCNICOS

Código	Tipo de montaje final	Consumo de potencia	Flujo luminoso
<b>P29954</b>	Sobreponer muro	4W	240lm

\* Vida útil estimada, con mantenimiento del flujo luminoso al 70% (L70), sobre luminaria completa.

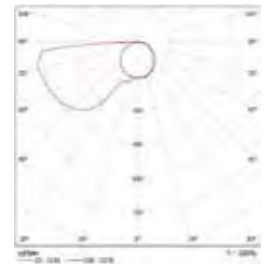
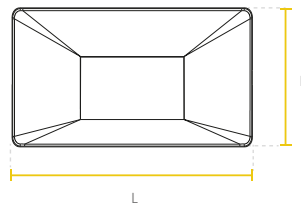

Watt	L(mm)	W(mm)	H(mm)
<b>4W</b>	190	13	90

## CARACTERÍSTICAS

- Luminaria LED tipo aplique de pared.
- Su diseño compacto proporciona una salida de luz uniforme y bajo consumo de energía.
- Diseño moderno con fuente LED y difusor opalizado.



La información contenida corresponde a valores nominales registrados bajo condiciones controladas de tensión y temperatura. Imagen de referencia, Sylvania se reserva el derecho de modificar y/o cambiar este producto o sus especificaciones técnicas sin notificación previa por evolución de la tecnología LED.

# LED Sirius Single / Double



## ASPECTOS TÉCNICOS

Código	Descripción	Tipo de montaje final	Consumo de potencia	Flujo luminoso
<b>P29955</b>	1. LED SIRIUS SINGLE	Sobreponer muro	6W	600lm
<b>P29956</b>	2. LED SIRIUS DOUBLE	Sobreponer muro	12W	1200lm

\* Vida útil estimada, con mantenimiento del flujo luminoso al 70% (L70), sobre luminaria completa.

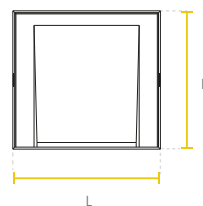

Watt	L(mm)	W(mm)	H(mm)
<b>6W</b>	75	80	63
<b>12W</b>	144	80	63

## CARACTERÍSTICAS

- Luminaria LED tipo aplique de pared.
- Su diseño compacto proporciona una salida de luz uniforme y bajo consumo de energía.
- Diseño moderno con fuente LED.



La información contenida corresponde a valores nominales registrados bajo condiciones controladas de tensión y temperatura. Imagen de referencia, Sylvania se reserva el derecho de modificar y/o cambiar este producto o sus especificaciones técnicas sin notificación previa por evolución de la tecnología LED.

# LED Antar Single / Double RD



1



2



## ASPECTOS TÉCNICOS

Código	Descripción	Tipo de montaje final	Consumo de potencia	Flujo luminoso
<b>P29957</b>	1. LED ANTAR SINGLE RD	Sobreponer muro	9W	800lm
<b>P29958</b>	2. LED ANTAR DOUBLE RD	Sobreponer muro	18W	1600lm

\* Vida útil estimada, con mantenimiento del flujo luminoso al 70% (L70), sobre luminaria completa.

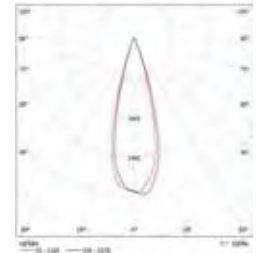
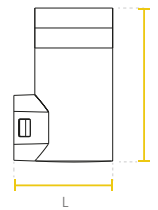

Watt	L(mm)	W(mm)	H(mm)
<b>9W</b>	99	78	154
<b>18W</b>	99	78	240

## CARACTERÍSTICAS

- Luminaria LED tipo aplique de pared.
- Su diseño compacto proporciona una salida de luz uniforme y bajo consumo de energía.
- Diseño moderno con fuente LED y difusor opalizado.

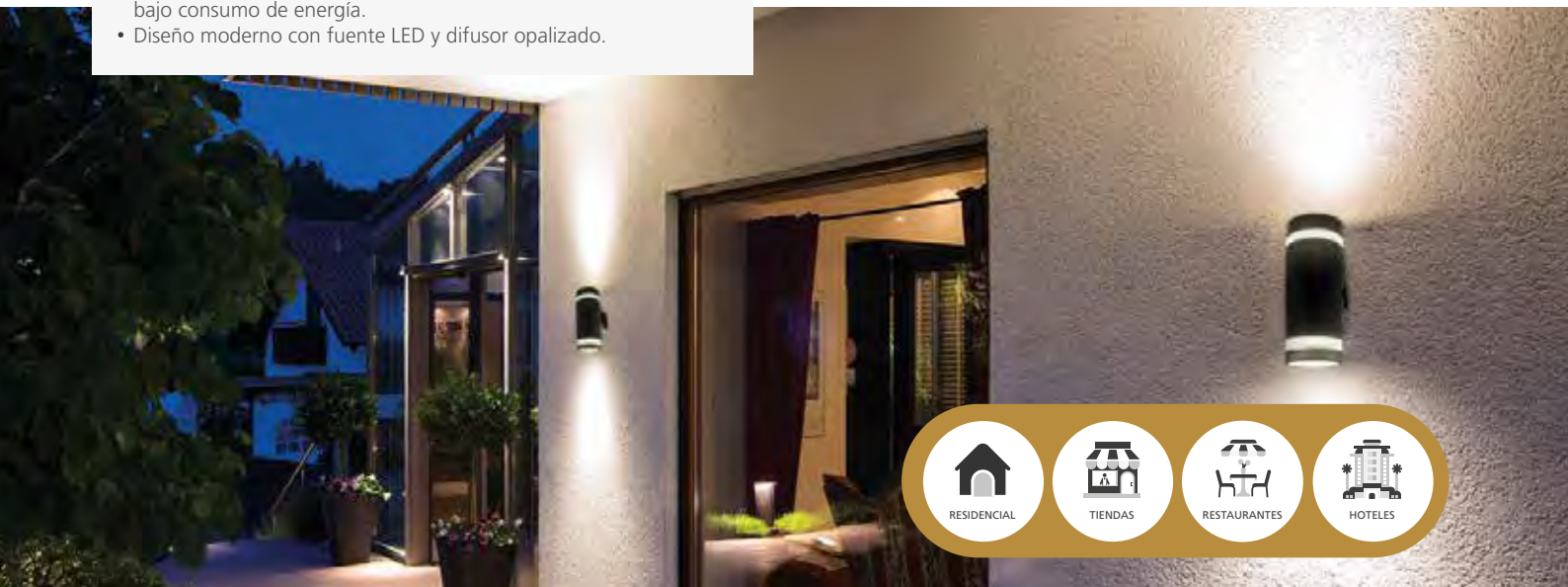

La información contenida corresponde a valores nominales registrados bajo condiciones controladas de tensión y temperatura. Imagen de referencia, Sylvania se reserva el derecho de modificar y/o cambiar este producto o sus especificaciones técnicas sin notificación previa por evolución de la tecnología LED.

# LED Antar Single / Double SQ



## ASPECTOS TÉCNICOS

Código	Descripción	Tipo de montaje final	Consumo de potencia	Flujo luminoso
<b>P29959</b>	1. LED ANTAR SINGLE SQ	Sobreponer muro	9W	800lm
<b>P29960</b>	2. LED ANTAR DOUBLE SQ	Sobreponer muro	18W	1600lm

\* Vida útil estimada, con mantenimiento del flujo luminoso al 70% (L70), sobre luminaria completa.

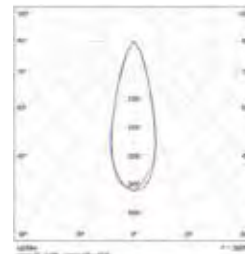
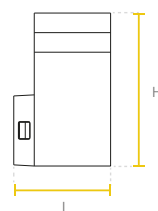

Watt	L(mm)	W(mm)	H(mm)
<b>9W</b>	99	78	156
<b>18W</b>	99	78	240

## CARACTERÍSTICAS

- Luminaria LED tipo aplique de pared.
- Su diseño compacto proporciona una salida de luz uniforme y bajo consumo de energía.
- Diseño moderno con fuente LED y difusor opalizado.

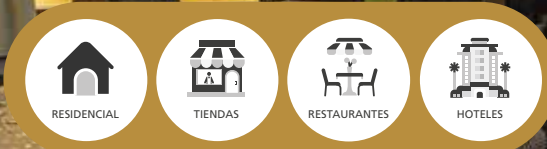

La información contenida corresponde a valores nominales registrados bajo condiciones controladas de tensión y temperatura. Imagen de referencia, Sylvania se reserva el derecho de modificar y/o cambiar este producto o sus especificaciones técnicas sin notificación previa por evolución de la tecnología LED.

# LED Azzart RD



## ASPECTOS TÉCNICOS

Código	Tipo de montaje final	Consumo de potencia	Flujo luminoso
<b>P29961</b>	Sobreponer muro	15W	1200lm

\* Vida útil estimada, con mantenimiento del flujo luminoso al 70% (L70), sobre luminaria completa.

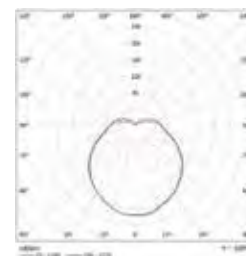
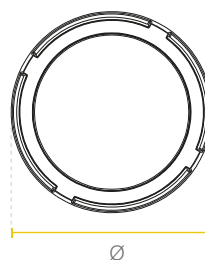

Watt	Ø(mm)	W(mm)
15W	170	111

## CARACTERÍSTICAS

- Luminaria LED tipo aplique de pared.
- Su diseño compacto proporciona una salida de luz uniforme y bajo consumo de energía.
- Diseño moderno con fuente LED y difusor opalizado.



La información contenida corresponde a valores nominales registrados bajo condiciones controladas de tensión y temperatura. Imagen de referencia, Sylvania se reserva el derecho de modificar y/o cambiar este producto o sus especificaciones técnicas sin notificación previa por evolución de la tecnología LED.



# LED Azzart SQ



## ASPECTOS TÉCNICOS

Código	Tipo de montaje final	Consumo de potencia	Flujo luminoso
<b>P29962</b>	Sobreponer muro	15W	1200lm

\* Vida útil estimada, con mantenimiento del flujo luminoso al 70% (L70), sobre luminaria completa.

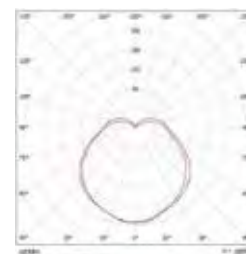
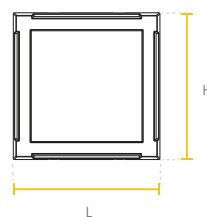

Watt	L(mm)	W(mm)	H(mm)
<b>15W</b>	161	111	161

## CARACTERÍSTICAS

- Luminaria LED tipo aplique de pared.
- Su diseño compacto proporciona una salida de luz uniforme y bajo consumo de energía.
- Diseño moderno con fuente LED y difusor opalizado.



La información contenida corresponde a valores nominales registrados bajo condiciones controladas de tensión y temperatura. Imagen de referencia, Sylvania se reserva el derecho de modificar y/o cambiar este producto o sus especificaciones técnicas sin notificación previa por evolución de la tecnología LED.

# LED Astro RD



## ASPECTOS TÉCNICOS

Código	Tipo de montaje final	Consumo de potencia	Flujo luminoso
<b>P29963</b>	Sobreponer muro	15W	1000lm

\* Vida útil estimada, con mantenimiento del flujo luminoso al 70% (L70), sobre luminaria completa.

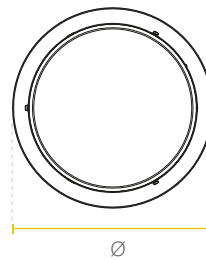

Watt	Ø(mm)	W(mm)
15W	165	100

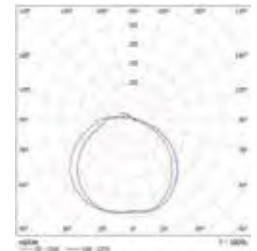

## CARACTERÍSTICAS

- Luminaria LED tipo aplique de pared.
- Su diseño compacto proporciona una salida de luz uniforme y bajo consumo de energía.
- Diseño moderno con fuente LED y difusor opalizado.

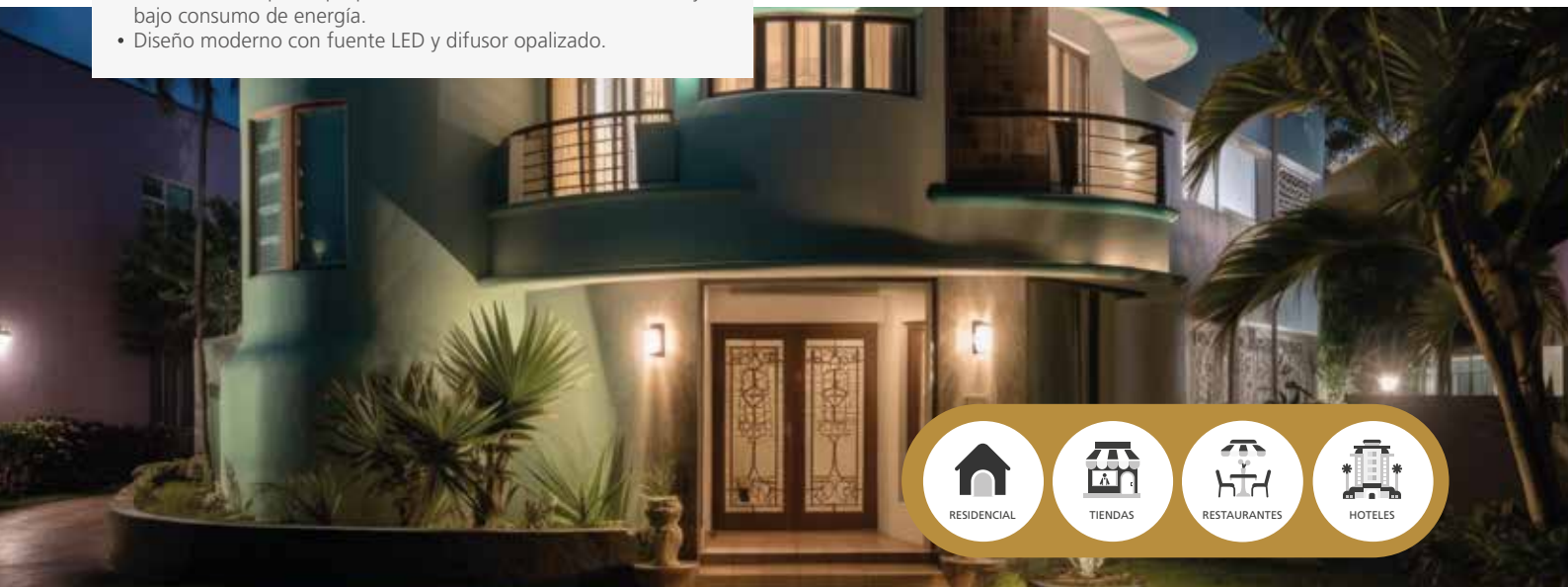

La información contenida corresponde a valores nominales registrados bajo condiciones controladas de tensión y temperatura. Imagen de referencia, Sylvania se reserva el derecho de modificar y/o cambiar este producto o sus especificaciones técnicas sin notificación previa por evolución de la tecnología LED.

# LED Astro SQ



## ASPECTOS TÉCNICOS

Código	Tipo de montaje final	Consumo de potencia	Flujo luminoso
<b>P29964</b>	Sobreponer muro	15W	1000lm

\* Vida útil estimada, con mantenimiento del flujo luminoso al 70% (L70), sobre luminaria completa.

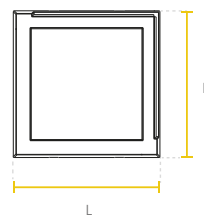

Watt	L(mm)	W(mm)	H(mm)
<b>15W</b>	160	100	160

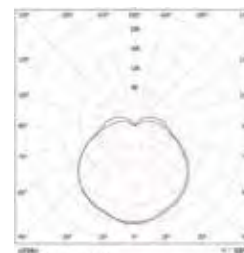

## CARACTERÍSTICAS

- Luminaria LED tipo aplique de pared.
- Su diseño compacto proporciona una salida de luz uniforme y bajo consumo de energía.
- Diseño moderno con fuente LED y difusor opalizado.

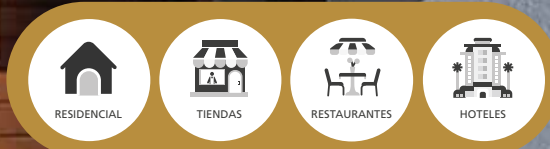
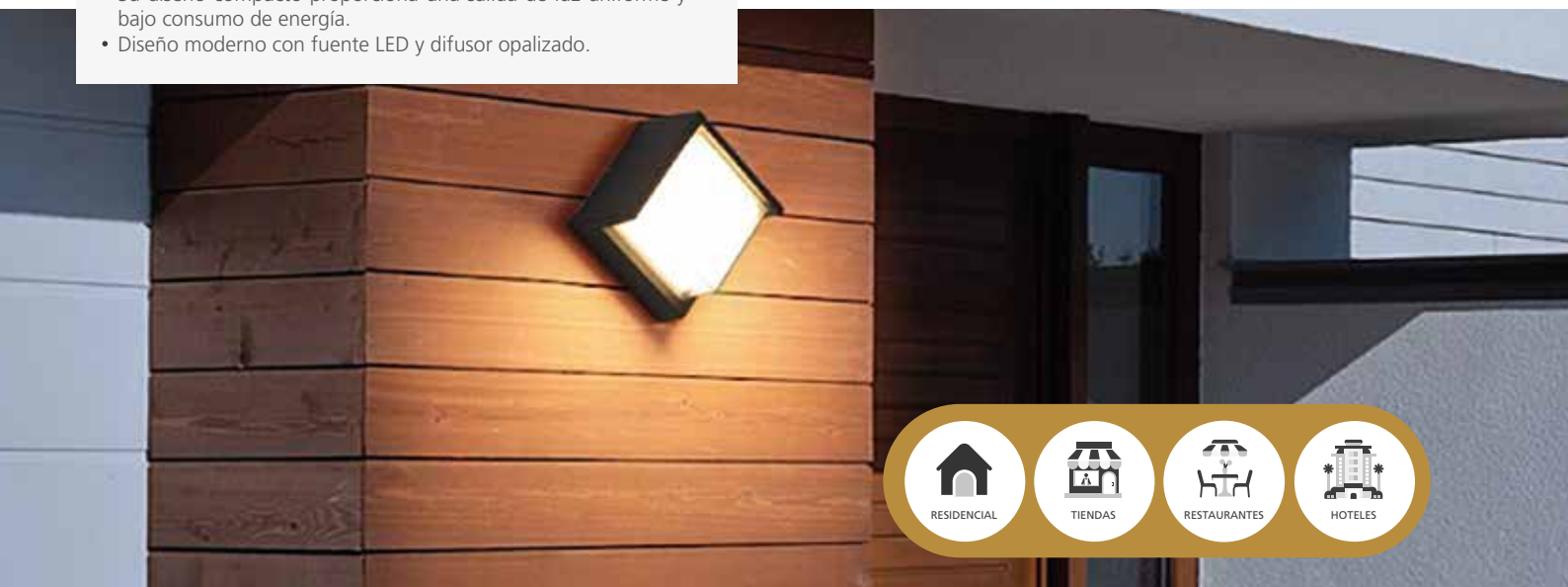

La información contenida corresponde a valores nominales registrados bajo condiciones controladas de tensión y temperatura. Imagen de referencia, Sylvania se reserva el derecho de modificar y/o cambiar este producto o sus especificaciones técnicas sin notificación previa por evolución de la tecnología LED.

# LED Astro RC



## ASPECTOS TÉCNICOS



Código	Tipo de montaje final	Consumo de potencia	Flujo luminoso
<b>P29965</b>	Sobreponer muro	24W	1800lm

\* Vida útil estimada, con mantenimiento del flujo luminoso al 70% (L70), sobre luminaria completa.

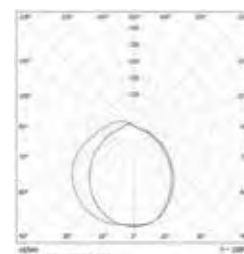

Watt	L(mm)	W(mm)	H(mm)
<b>24W</b>	320	100	130

## CARACTERÍSTICAS

- Luminaria LED tipo aplique de pared.
- Su diseño compacto proporciona una salida de luz uniforme y bajo consumo de energía.
- Diseño moderno con fuente LED y difusor opalizado.

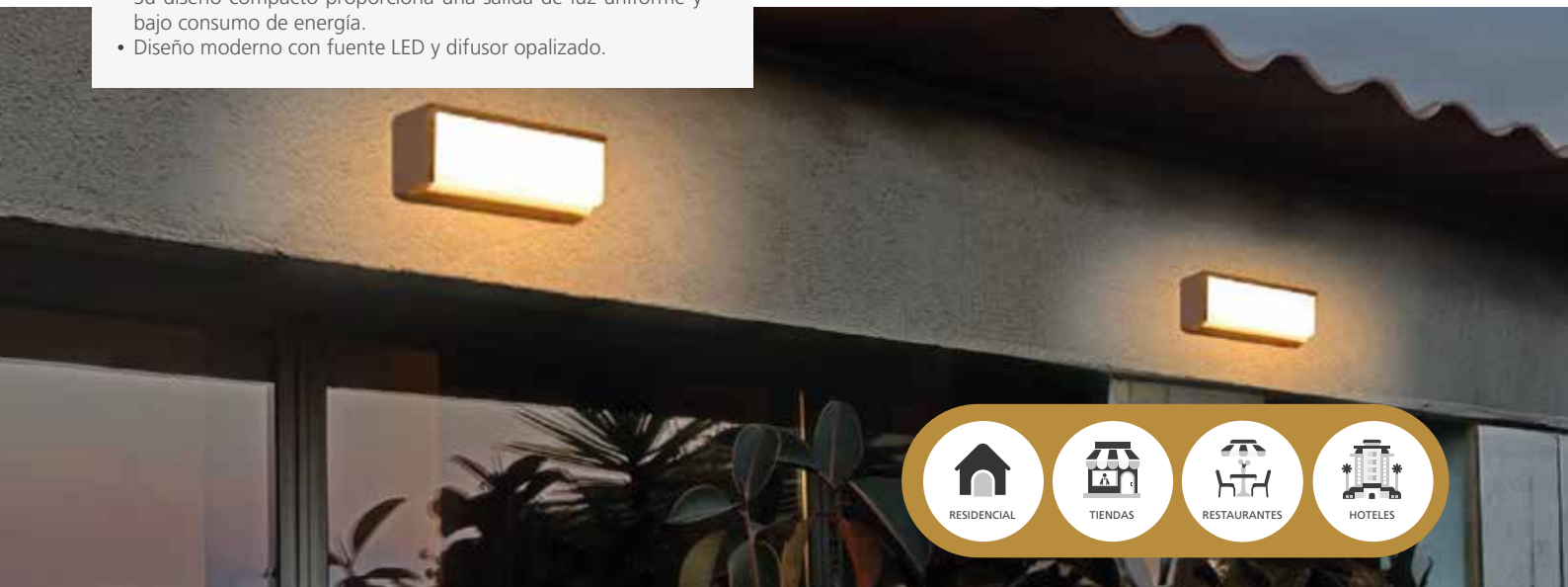

La información contenida corresponde a valores nominales registrados bajo condiciones controladas de tensión y temperatura. Imagen de referencia, Sylvania se reserva el derecho de modificar y/o cambiar este producto o sus especificaciones técnicas sin notificación previa por evolución de la tecnología LED.

# LED Moon



100-240V

THD 120%

IRC 70

FACTOR DE POTENCIA 0.5

EFICACIA 100

IP 65

IK 06

3000K

110° ANGLULO DE APERTURA

-20°C~+40°C

25.000h VIDA ÚTIL



## ASPECTOS TÉCNICOS

Código	Tipo de montaje final	Consumo de potencia	Flujo luminoso
<b>P29966</b>	Sobreponer muro	9W	900lm
<b>P29967</b>	Sobreponer muro	12W	1200lm

\* Vida útil estimada, con mantenimiento del flujo luminoso al 70% (L70), sobre luminaria completa.

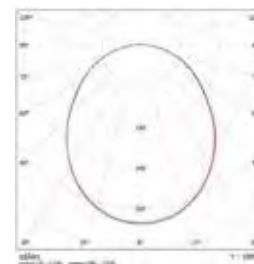
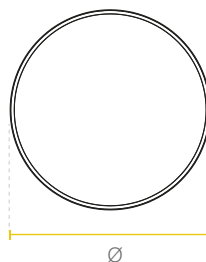

Watt	Ø(mm)	W(mm)
9W	120	47
12W	180	93

## CARACTERÍSTICAS

- Luminaria LED tipo aplique de pared.
- Su diseño compacto proporciona una salida de luz uniforme y bajo consumo de energía.
- Diseño moderno con fuente LED y difusor opalizado.

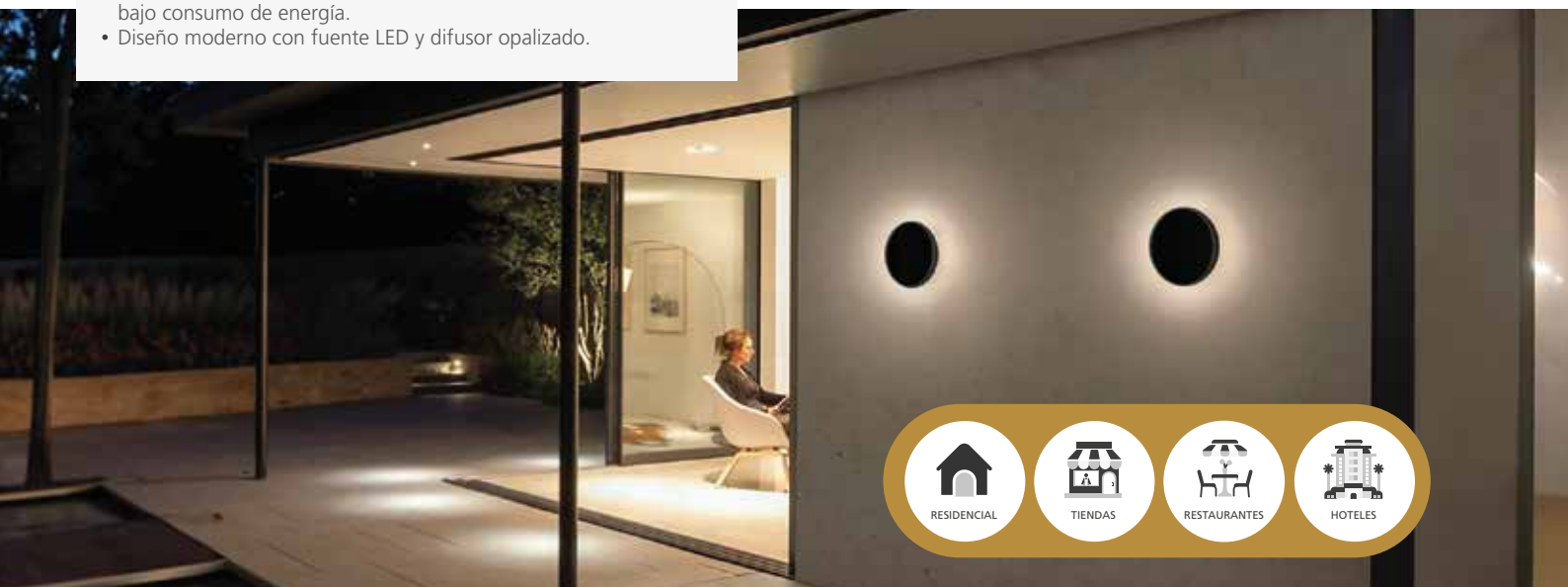

La información contenida corresponde a valores nominales registrados bajo condiciones controladas de tensión y temperatura. Imagen de referencia, Sylvania se reserva el derecho de modificar y/o cambiar este producto o sus especificaciones técnicas sin notificación previa por evolución de la tecnología LED.



## ASPECTOS TÉCNICOS

Código	Tipo de montaje final	Consumo de potencia	Flujo luminoso
1. <b>P29968</b>	Sobreponer muro	4W	400lm
2. <b>P29969</b>	Sobreponer muro	6W	600lm
3. <b>P29970</b>	Sobreponer muro	8W	800lm

\* Vida útil estimada, con mantenimiento del flujo luminoso al 70% (L70), sobre luminaria completa.

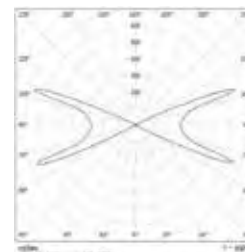
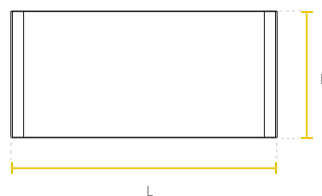

Watt	L(mm)	W(mm)	H(mm)
4W	110	41	100
6W	160	40	100
8W	210	40	100

## CARACTERÍSTICAS

- Luminaria LED tipo aplique de pared.
- Su diseño compacto proporciona una salida de luz uniforme y bajo consumo de energía.
- Diseño moderno con fuente LED y difusor opalizado.

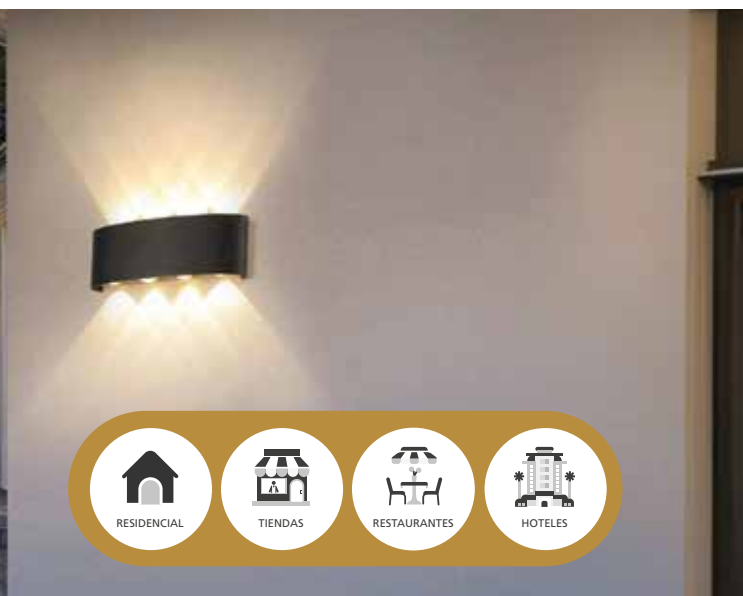

La información contenida corresponde a valores nominales registrados bajo condiciones controladas de tensión y temperatura. Imagen de referencia, Sylvania se reserva el derecho de modificar y/o cambiar este producto o sus especificaciones técnicas sin notificación previa por evolución de la tecnología LED.



**SYLVANIA**

***Renueva  
tu espacio,  
mejora tu vida***

## ToLEDo



LED ToLEDo High Wattage | PÁG 144



LED ToLEDo | PÁG 145



LED ToLEDo Dimerizable | PÁG 146



LED ToLEDo Emergencia | PÁG 147



LED ToLEDo Sensor | PÁG 148

## Hi spot

## Cinta

## Cable



LED ToLEDo Globo | PÁG 149



LED Hi Spot RefLED No Dim | PÁG 150



LED Hi Spot RefLED Dim | PÁG 151



LED Cinta | PÁG 152



LED Cable Carnaval | PÁG 153

## Tubos



LED Tube Vidrio | PÁG 154



LED Tube PC | PÁG 155



LED Tube Vidrio UL | PÁG 156

# 09. LÁMPARAS



# LED ToLEDo High Wattage



## ASPECTOS TÉCNICOS

Código	Consumo de potencia	Base	Flujo luminoso	Temp. de color	Ang. de apertura
<b>P24890</b>	20W	E27	1.600lm	6.500K	220°
<b>P24892</b>	30W	E27	2.400lm	6.500K	220°
<b>P24893</b>	40W	E27	3.200lm	6.500K	220°
<b>P26571</b>	50W	E27	4.000lm	6.500K	180°
<b>P26942</b>	100W	E40	8.000lm	6.500K	200°

\* Vida útil estimada, con mantenimiento del flujo luminoso al 70% (L70), sobre luminaria completa.

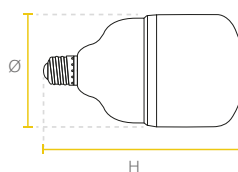

Watt	Ø(mm)	H(mm)
20W	80	135
30W	100	169
40W	118	191
50W	140	242
100W	140	258

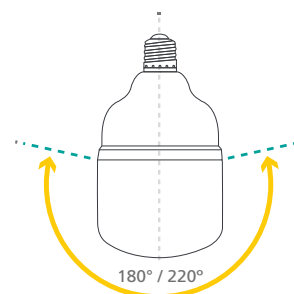

## CARACTERÍSTICAS

- Lámpara LED de alta potencia y alto flujo, su tecnología y diseño brinda una distribución uniforme de luz.
- Bajo consumo, ahorra hasta el 80% de energía comparado con los bombillos incandescentes y compactos ahorradores de flujo similar.
- Diseño robusto.
- No genera radiación UV.
- Tecnología de chip LED SMD.
- Tipo de distribución: Directo Simétrico.
- No Dimerizable.

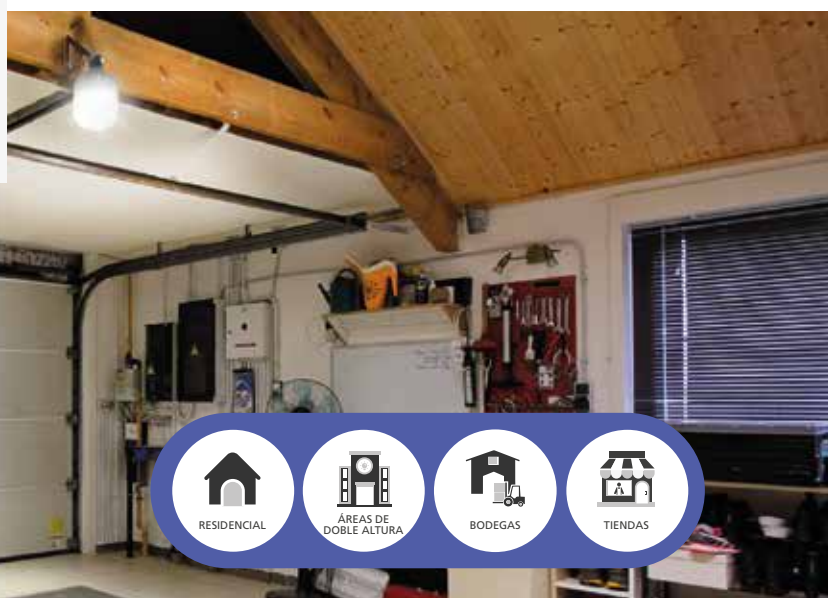

La información contenida corresponde a valores nominales registrados bajo condiciones controladas de tensión y temperatura. Imagen de referencia, Sylvania se reserva el derecho de modificar y/o cambiar este producto o sus especificaciones técnicas sin notificación previa por evolución de la tecnología LED.

# LED ToLEDo



## ASPECTOS TÉCNICOS

Código	Consumo de potencia	Flujo luminoso	Eficacia de la luminaria	Temp. de color
<b>P27619</b>	7W	600lm	86lm/W	6.500K
<b>P27620</b>	9W	750lm	83lm/W	3.000K
<b>P27621</b>	9W	800lm	89lm/W	6.500K
<b>P27632</b>	12W	1.000lm	83lm/W	6.500K
<b>P27634</b>	15W	1.300lm	87lm/W	6.500K

\* Vida útil estimada, con mantenimiento del flujo luminoso al 70% (L70), sobre luminaria completa.

## CARACTERÍSTICAS

- Bombilla LED formato bulbo para iluminación doméstica, su tecnología y diseño proporciona una mejor iluminación interior.
- Ahorra hasta el 90% de energía comparado con las bombillas incandescentes.
- Cuerpo con acabado opalizado.
- Tecnología de chip LED SMD.
- Tipo de distribución: Directo Simétrico.
- No Dimerizable.

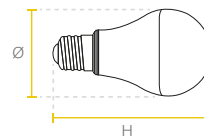

Watt	Ø(mm)	H(mm)
<b>7W / 9W</b>	60	106
<b>12W</b>	60	112
<b>15W</b>	60	120

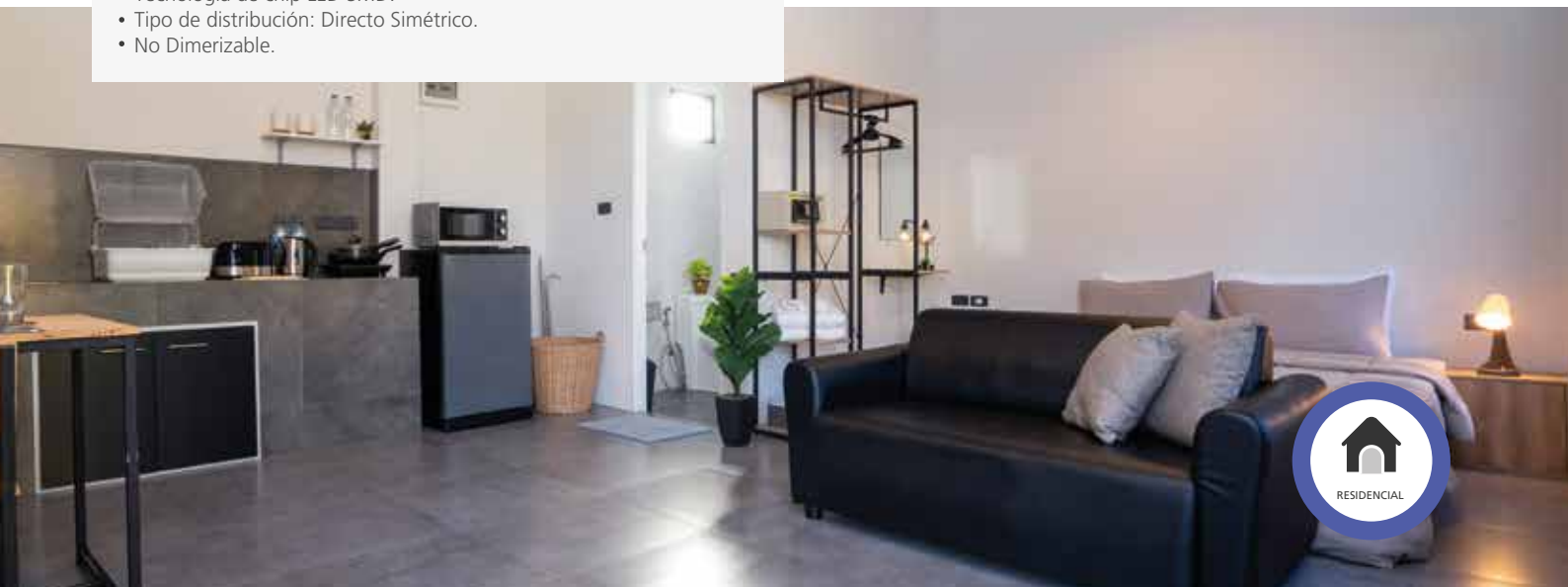
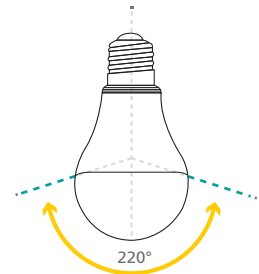

La información contenida corresponde a valores nominales registrados bajo condiciones controladas de tensión y temperatura. Imagen de referencia, Sylvania se reserva el derecho de modificar y/o cambiar este producto o sus especificaciones técnicas sin notificación previa por evolución de la tecnología LED.

# LED ToLEDo Dimerizable



146



## ASPECTOS TÉCNICOS

Código	Consumo de potencia	Flujo luminoso	Temp. de color
<b>P27961</b>	10W	850lm	6.500K

\* Vida útil estimada, con mantenimiento del flujo luminoso al 70% (L70), sobre luminaria completa.

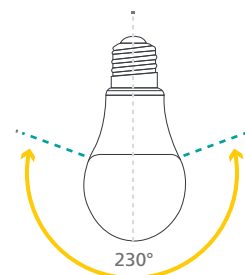
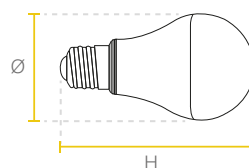

Watt	Ø(mm)	H(mm)
10W	60	105

## CARACTERÍSTICAS

- Bombilla LED dimerizable en formato bulbo para iluminación doméstica, su tecnología y diseño proporciona una mejor iluminación interior.
- Tipo de distribución: Directo Simétrico.



La información contenida corresponde a valores nominales registrados bajo condiciones controladas de tensión y temperatura. Imagen de referencia, Sylvania se reserva el derecho de modificar y/o cambiar este producto o sus especificaciones técnicas sin notificación previa por evolución de la tecnología LED.

# LED ToLEDo Emergencia

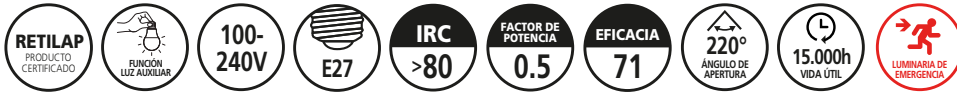

## ASPECTOS TÉCNICOS

Código	Potencia de entrada	Potencia en emergencia	Flujo luminoso	Flujo lum. emergencia
<b>P27572</b>	7W	1.5W	500lm	200lm

\* Vida útil estimada, con mantenimiento del flujo luminoso al 70% (L70), sobre luminaria completa.

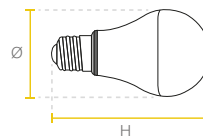

Watt	Ø(mm)	H(mm)
<b>7W</b>	60	110

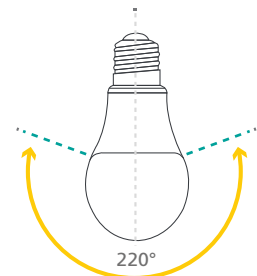

## CARACTERÍSTICAS

- Tecnología active sense para detectar la ausencia de energía eléctrica en el circuito y generar la activación automática del modo emergencia.
- Bombilla LED en formato bulbo con sistema de emergencia para iluminación interior, su tecnología y diseño proporciona una mejor iluminación interior.
- Diseño de bulbo tradicional.
- Cuerpo con acabado opalizado.
- Tecnología de chip LED SMD.

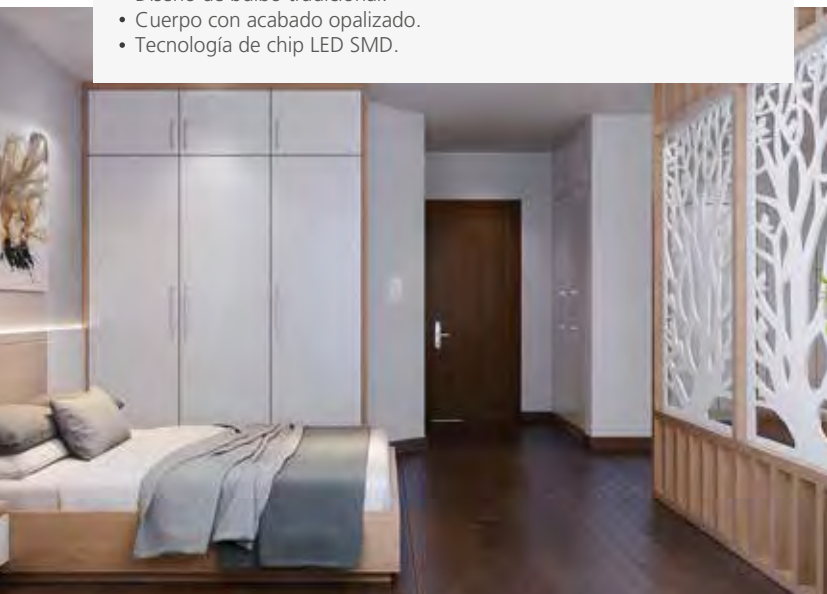

Encendido en modo

**Emergencia**

flujo luminoso al 40%



La información contenida corresponde a valores nominales registrados bajo condiciones controladas de tensión y temperatura. Imagen de referencia, Sylvania se reserva el derecho de modificar y/o cambiar este producto o sus especificaciones técnicas sin notificación previa por evolución de la tecnología LED.

# LED ToLEDo Sensor



## ASPECTOS TÉCNICOS

Código	Potencia	Flujo luminoso
<b>P29442</b>	10W	1.000lm

\* Vida útil estimada, con mantenimiento del flujo luminoso al 70% (L70), sobre luminaria completa.

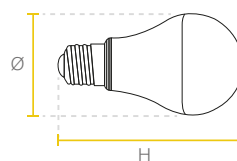

Watt	Ø(mm)	H(mm)
10W	60	118

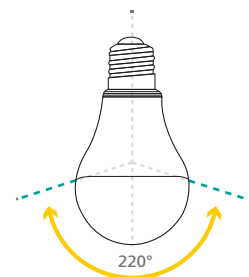

## CARACTERÍSTICAS

- Bombilla LED en formato bulbo con sensor de movimiento incorporado tipo radar para la iluminación doméstica, su tecnología y diseño proporciona una mejor iluminación interior generando un ahorro de energía superior gracias a su sensor de movimiento.
- Tipo de distribución: Directo Simétrico.
- No Dimerizable.

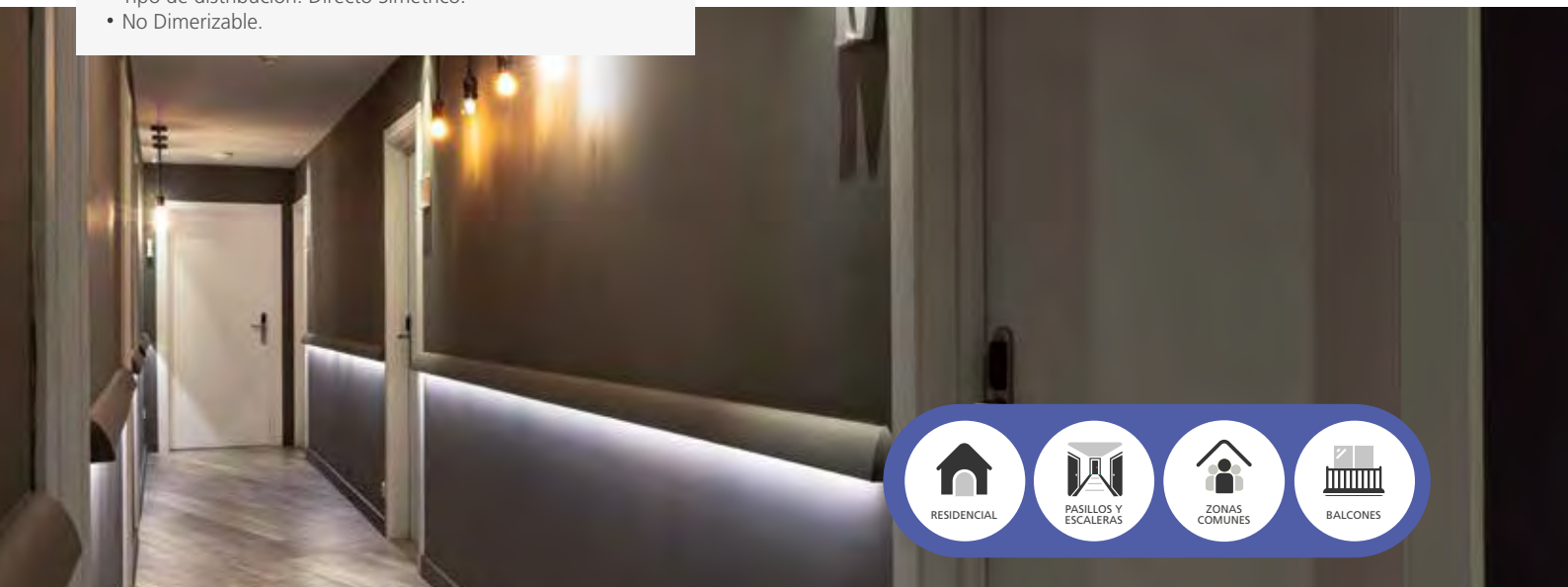

La información contenida corresponde a valores nominales registrados bajo condiciones controladas de tensión y temperatura. Imagen de referencia, Sylvania se reserva el derecho de modificar y/o cambiar este producto o sus especificaciones técnicas sin notificación previa por evolución de la tecnología LED.

# LED ToLEDo Globo



## ASPECTOS TÉCNICOS

Código	Consumo de potencia	Flujo luminoso	Eficacia de la luminaria	Temp. de color
<b>P23544</b>	8.5W	806lm	95lm/W	6.500K
<b>P27991</b>	15W	1.280lm	85lm/W	3.000K
<b>P27992</b>	15W	1.350lm	90lm/W	6.500K

\* Vida útil estimada, con mantenimiento del flujo luminoso al 70% (L70), sobre luminaria completa.

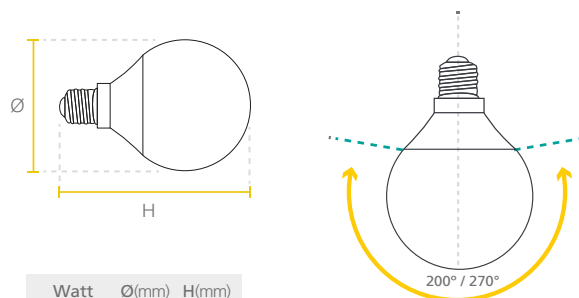

Watt	Ø(mm)	H(mm)
<b>8.5W</b>	95	140
<b>15W</b>	120	157

## CARACTERÍSTICAS

- Lámpara LED formato globo, su tecnología y diseño brinda una distribución uniforme de luz.
- Bajo consumo, ahorra hasta el 80% de energía comparado con los bombillos incandescentes de flujo similar.
- No genera radiación UV.
- Tecnología de chip LED SMD.
- Tipo de distribución: Directo Simétrico.
- No Dimerizable.

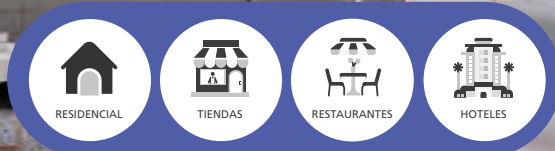
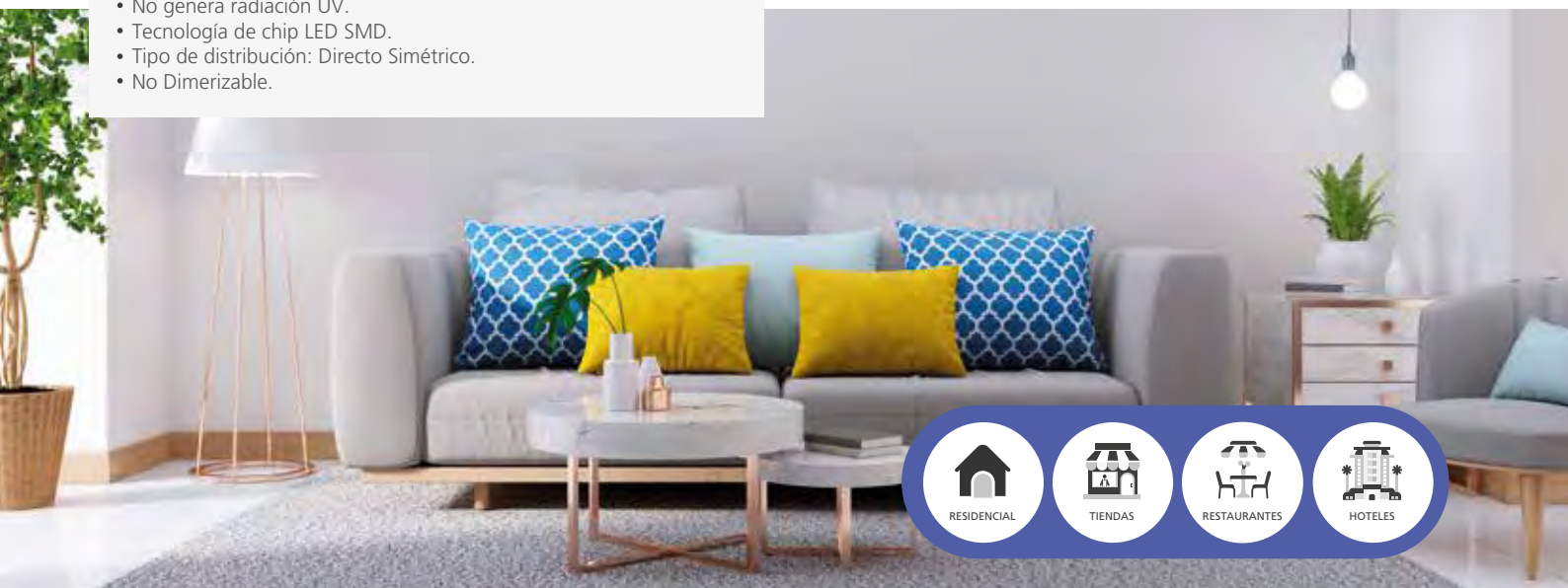

La información contenida corresponde a valores nominales registrados bajo condiciones controladas de tensión y temperatura. Imagen de referencia, Sylvania se reserva el derecho de modificar y/o cambiar este producto o sus especificaciones técnicas sin notificación previa por evolución de la tecnología LED.

# LED Hi Spot RefLED No Dim



## ASPECTOS TÉCNICOS

Código	Consumo de potencia	Flujo luminoso	Eficacia de la luminaria	Temp. de color
<b>P27665</b>	5W	420lm	84lm/W	3.000K
<b>P27666</b>	5W	420lm	84lm/W	6.500K

\* Vida útil estimada, con mantenimiento del flujo luminoso al 70% (L70), sobre luminaria completa.

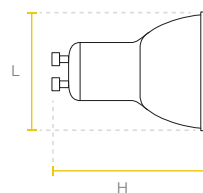

Watt	L(mm)	H(mm)
5W	50	55

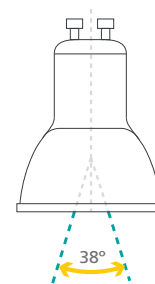

## CARACTERÍSTICAS

- Lámpara LED en formato reflector PAR16 con base GU10, su tecnología y diseño brinda una distribución uniforme de luz.
- Bajo consumo, ahorra hasta el 80% de energía comparado con bombillas halógenas.
- Excelente diseño óptico.
- Tecnología de chip LED SMD.
- No genera radiación UV.
- Tipo de distribución: Directo Simétrico.
- No Dimerizable.

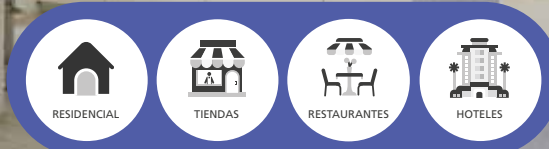
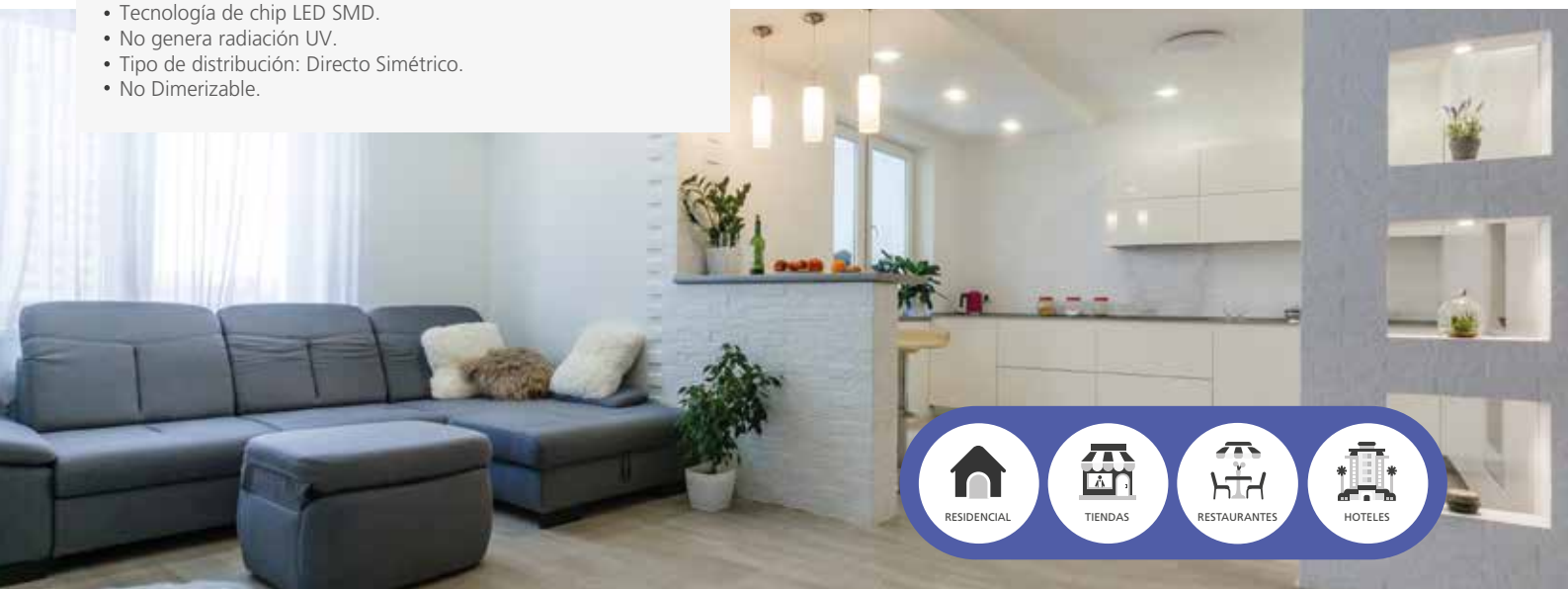

La información contenida corresponde a valores nominales registrados bajo condiciones controladas de tensión y temperatura. Imagen de referencia, Sylvania se reserva el derecho de modificar y/o cambiar este producto o sus especificaciones técnicas sin notificación previa por evolución de la tecnología LED.

# LED Hi Spot RefLED Dim



## ASPECTOS TÉCNICOS



Código	Atenuación	Consumo de potencia	Flujo luminoso
<b>P27669</b>	DIMMER	7W	490lm

\* Vida útil estimada, con mantenimiento del flujo luminoso al 70% (L70), sobre luminaria completa.

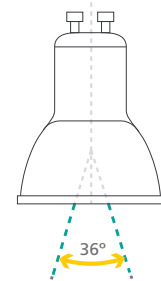
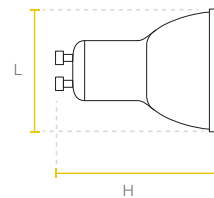

Watt	L(mm)	H(mm)
<b>7W</b>	50	56

## CARACTERÍSTICAS

- Lámpara LED en formato reflector PAR16 con base GU10, su tecnología y diseño brinda una distribución uniforme de luz.
- Bajo consumo, ahorra hasta el 90% de energía comparado con bombillas halógenas.
- Compatible con dimmers o atenuadores tipo corte de fase para LED.
- Excelente diseño óptico.
- Tecnología de chip LED SMD.
- No genera radiación UV.
- Tipo de distribución: Directo Simétrico.

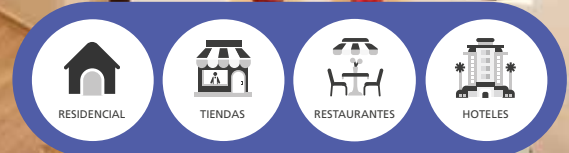
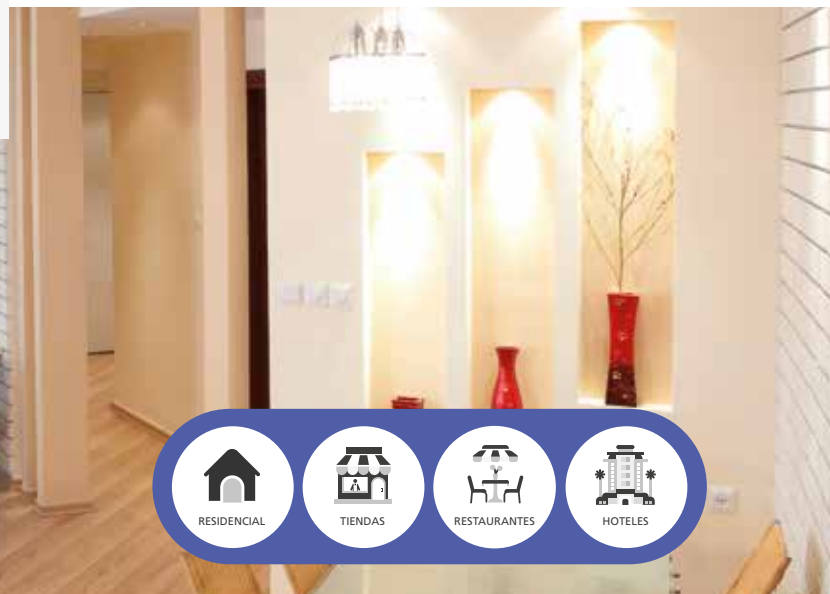

La información contenida corresponde a valores nominales registrados bajo condiciones controladas de tensión y temperatura. Imagen de referencia, Sylvania se reserva el derecho de modificar y/o cambiar este producto o sus especificaciones técnicas sin notificación previa por evolución de la tecnología LED.



# LED Cinta



Interior

152



## ASPECTOS TÉCNICOS

Código	Consumo de potencia	Flujo luminoso	Factor de potencia	Temp. de color	IRC
<b>P27690</b>	10W	90lm	N/A	3.000K	N/A
<b>P29783</b>	24W	60lm	N/A	RGB	N/A

\* Vida útil estimada, con mantenimiento del flujo luminoso al 70% (L70), sobre luminaria completa.

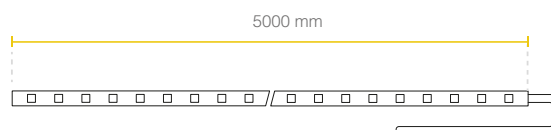

## CARACTERÍSTICAS

- Kit cinta LED con chip integrados, versátil en el diseño de interiores, su diseño y tecnología proporciona una iluminación uniforme.
- Fácil del instalar (incluye control).
- Carrete de 5 metros.
- Tecnología de chip LED SMD.
- Instalación sobre perfil de aluminio para su correcto funcionamiento.
- Ideal para iluminación decorativa y residencial, espacios domésticos, restaurantes, entre otros.
- No Dimerizable.

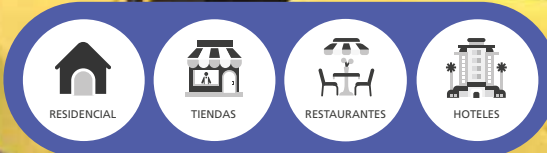

La información contenida corresponde a valores nominales registrados bajo condiciones controladas de tensión y temperatura. Imagen de referencia, Sylvania se reserva el derecho de modificar y/o cambiar este producto o sus especificaciones técnicas sin notificación previa por evolución de la tecnología LED.

# LED Cable Carnaval



## ASPECTOS TÉCNICOS

Código	Potencia total	Flujo luminoso	Longitud máxima
<b>P25219</b>	8W	60lm / bulbo	7.3m (24 ft)

\* Vida útil estimada, con mantenimiento del flujo luminoso al 70% (L70), sobre luminaria completa.

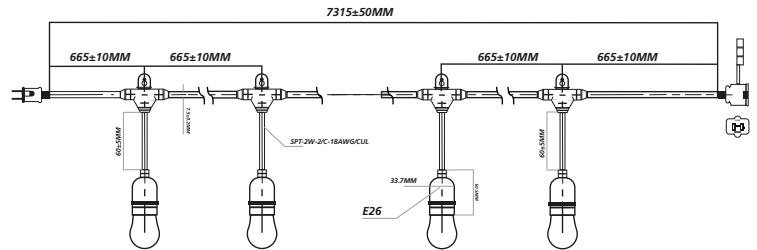

## CARACTERÍSTICAS

- Luminaria LED tipo cable decorativo para uso interior / exterior.
- Su tecnología y diseño proporcionan una iluminación estética más eficiente y confortable.
- Cuenta con 10 bases tipo E26 y sus respectivos bulbos LED de 2700K.
- Instalación colgante.
- Producto adecuado para uso "Wet Location".
- Incluye un bombillo LED de repuesto.
- Pueden conectarse hasta 30 cables decorativos de este mismo tipo en serie física.
- No Dimerizable.



La información contenida corresponde a valores nominales registrados bajo condiciones controladas de tensión y temperatura. Imagen de referencia, Sylvania se reserva el derecho de modificar y/o cambiar este producto o sus especificaciones técnicas sin notificación previa por evolución de la tecnología LED.

# LED Tube Vidrio

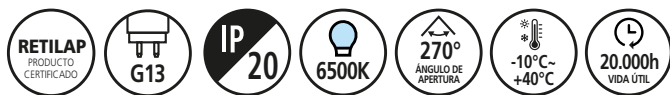

154

## ASPECTOS TÉCNICOS

Código	Consumo potencia	Tensión de operación	Flujo luminoso	Factor de potencia	Eficacia IRC	Vida Útil*	Tipo de conexión
<b>P24994</b>	9W	100-240V	800lm	0,5	89 70	20.000h	ESTÁNDAR
<b>P27900</b>	18W	100-240V	1.600lm	0,5	89 70	20.000h	ESTÁNDAR
<b>P29385</b>	18W	120-277V	1.800lm	0,5	100 80	15.000h	ESTÁNDAR
<b>P25257</b>	34W	120-277V	4.400lm	>0,90	130 80	50.000h	ESTÁNDAR

\* Vida útil estimada, con mantenimiento del flujo luminoso al 70% (L70), sobre luminaria completa.



## CARACTERÍSTICAS

- Tubo T8 LED en vidrio, eficacia de hasta 89 lm/W con ahorro de energía de hasta 60% comparado con tecnología fluorescente, fácil instalación, reduce costos de mantenimiento, libre de mercurio.
- Diseño de tubo tradicional.
- Cuerpo con acabado opalizado.
- Tecnología de chip LED SMD y driver integrado en el tubo.
- Tipo de distribución: Directo Asimétrico.
- No Dimerizable.

### Conexión:

- SINGLE END (línea y neutro en un extremo).



Watt	Ø(mm)	H(mm)
9W	26	600
18W	26	1212

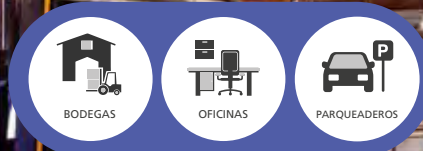
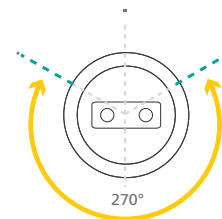

La información contenida corresponde a valores nominales registrados bajo condiciones controladas de tensión y temperatura. Imagen de referencia, Sylvania se reserva el derecho de modificar y/o cambiar este producto o sus especificaciones técnicas sin notificación previa por evolución de la tecnología LED.

# LED Tube PC



## ASPECTOS TÉCNICOS

Código	Consumo de potencia	Flujo luminoso	Eficacia de la luminaria	Temp. de color
<b>P25161</b>	18W	1.800lm	100lm/W	4.000K
<b>P25125</b>	18W	1.800lm	100lm/W	6.500K

\* Vida útil estimada, con mantenimiento del flujo luminoso al 70% (L70), sobre luminaria completa.

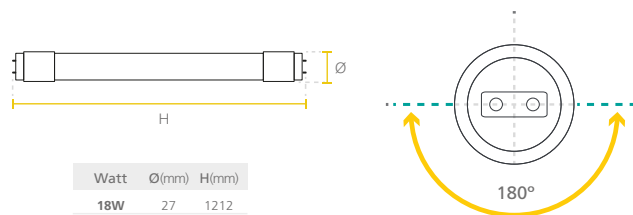

Watt	Ø(mm)	H(mm)
18W	27	1212

## CARACTERÍSTICAS

- Tubo T8 LED en policarbonato robusto y duradero, eficacia de hasta 139 lm/W, ahorro de energía de hasta 60% comparado con tecnología fluorescente, fácil instalación, reduce costos de mantenimiento, libre de mercurio.
- Diseño de tubo tradicional.
- Cuerpo con acabado opalizado.
- Tecnología de chip LED SMD y driver integrado en el tubo.
- Tipo de distribución: Directo Asimétrico.
- No Dimerizable.

### Conexión:

- SINGLE END (línea y neutro en un extremo).

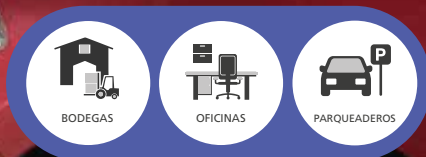
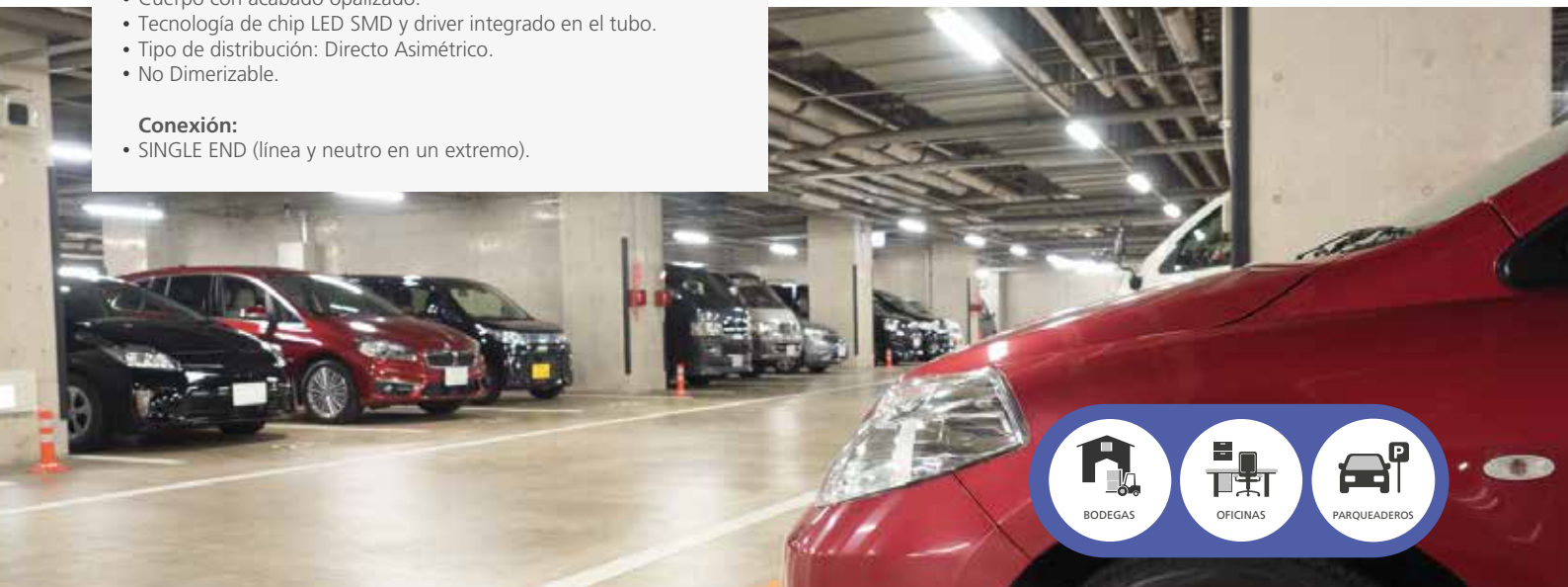

La información contenida corresponde a valores nominales registrados bajo condiciones controladas de tensión y temperatura. Imagen de referencia, Sylvania se reserva el derecho de modificar y/o cambiar este producto o sus especificaciones técnicas sin notificación previa por evolución de la tecnología LED.

# LED Tube Vidrio UL



156

## ASPECTOS TÉCNICOS

Código	Consumo de potencia	Flujo luminoso	Factor de potencia	IRC	Eficacia	Tipo de conexión
<b>P26222</b>	9W	1.150lm	>0.90	80	128	ESTÁNDAR
<b>P26220</b>	18W	2.200lm	>0.99	85	122	ESTÁNDAR

\* Vida útil estimada, con mantenimiento del flujo luminoso al 70% (L70), sobre luminaria completa.



Watt	Ø(mm)	H(mm)
9W	26	600
18W	26	1200

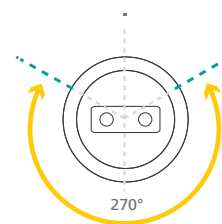

## CARACTERÍSTICAS

- Tubo T8 LED UL en vidrio, eficacia de hasta 89 lm/W con ahorro de energía de hasta 60% comparado con tecnología fluorescente, fácil instalación, reduce costos de mantenimiento, libre de mercurio.
- Diseño de tubo tradicional.
- Cuerpo con acabado opalizado.
- Tecnología de chip LED SMD y driver integrado en el tubo.
- Tipo de distribución: Directo Asimétrico.
- No Dimerizable.

### Conexión:

- Estándar (línea y neutro en un extremo).

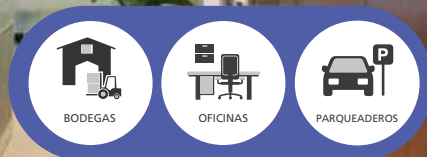

La información contenida corresponde a valores nominales registrados bajo condiciones controladas de tensión y temperatura. Imagen de referencia, Sylvania se reserva el derecho de modificar y/o cambiar este producto o sus especificaciones técnicas sin notificación previa por evolución de la tecnología LED.









**Contáctenos**

## Oficinas Centrales

### Global – Feilo Sylvania

Budapest, Hungría

T. +36 1 880 5900

## Américas

### Panamá

Cd. Panamá

T. +507 360 3100

F. +507 236 1315

### Colombia, Perú y

### Venezuela

Bogotá, D.C.

T. +57 1 782 5200

F. +57 1 719 9621

servicioalcliente.co@sylvania-lighting.com

### Argentina, Chile, Uruguay,

### Paraguay y Bolivia

Buenos Aires

T. +54 11 4546 4200

F. +54 11 4546 4228

### Costa Rica y el Caribe

San José

T. +506 2210 7678

F. +506 2232 8718

### Ecuador

Quito

T. +593 2 281 0773

F. +593 2 281 0007

### El Salvador

San Salvador

T. +503 2239 2239

F. +503 2284 9670

### Guatemala

Cd. Guatemala

T. +502 2313 5300

### Honduras

San Pedro Sula

T. +504 9481 7903

Tegucigalpa

T. +504 3374 1810

### México

Cd. México

T. +52 55 5387 7670

F. +52 55 4627 5500

### Nicaragua

Managua

T. +505 2278 6445

### República Dominicana

Santo Domingo

T. +1 (809) 676 3030

# SYLVANIA

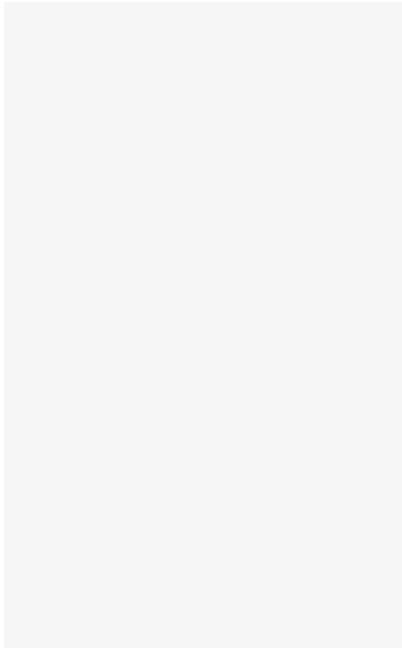

Aunque se han realizado todos los esfuerzos para garantizar la precisión en la compilación de los detalles técnicos de esta publicación, las especificaciones y los datos de rendimiento cambian constantemente. Por lo tanto, los detalles actuales deben consultarse con Feilo Sylvania Europe Limited.

Copyright Feilo Sylvania Europe Limited

[sylvania-latam.com](http://sylvania-latam.com)

[sylvania-panama.com](http://sylvania-panama.com)

A Feilo Sylvania Company